



Kullanım Kılavuzu

Orijinal Talimatlar

Split Tip Klima

İÇİNDEKİLER

Emniyet Önlemleri	01
Kurulum Bilgisi	05
İç Ünitenin Kurulması	07
Temizlik ve Bakım	10
Bakım Öncesinde Kontrol Edilecekler	11
Parça İsimleri	12
Uzaktan Kumandanın Çalıştırılması.....	13
Test Etme ve Çalıştırma	19
Bağlantı Borusunun Konfigürasyonu	20
Teknisyen Kılavuzu	23

Ürünümüzü tercih ettiğiniz için teşekkür ederiz.

Lütfen cihazı çalıştırmadan önce bu Kullanım Kılavuzunu dikkatle okuyun ve ilerde başvurmak üzere saklayın.

Kullanım Kılavuzunu kaybederseniz lütfen yerel acentenize başvurun veya Kılavuzun elektronik formattaki dosyasına erişmek için www.gree.com adresini ziyaret edin ya da global@cn.gree.com adresine e-posta mesajı gönderin.

NOT:

Gerçek ürün bu Kılavuzda yer alan çizim ve resimlerden farklı olabilir, o nedenle gerçek ürünleri dikkate alın.

GWH09AGAXB-K6DNA1C/I
GWH12AGBXB-K6DNA1F/I
GWH18AGD-K6DNA1D/I
GWH24AGDXE-K6DNA1A/I
GWH09AGAXB-K6DNA1B/I
GWH12AGBXB-K6DNA1A/I
GWH24AGD-K6DNA1C/I

Sembol Açıklamaları



UYARI

Bu sembol, ciddi şekilde yaralanma, hatta ölüm tehlikesinin varlığını belirtir.



DİKKAT

Bu sembol, fiziksel yaralanma veya ürüne zarar gelmesi tehlikesinin varlığını belirtir.

BİLGİ

Önemli ancak tehlike ile ilgili olmayan bilgileri belirtir, mal zararı riskini belirtmek için kullanılır.

İstisnai Durumlar

Üretici, aşağıda belirtilen nedenlerden dolayı meydana gelebilecek kişisel yaralanmalardan veya mal zararlarından dolayı sorumlu olmayacaktır:

1. Ürünün uygunsuz veya yanlış şekilde kullanılmaktan dolayı zarar görmesi;
2. Ürün üzerinde kullanım kılavuzuna ya da üretici talimatlarına uygun olmayan değişiklik ya da bakım yapılması;
3. Yapılan kontrollerden sonra, üründeki kusurun korozif gazdan kaynaklandığının tespit edilmesi;
4. Yapılan kontrollerden sonra, üründeki kusurun ürüne nakliye sırasında yanlış muamele edilmiş olduğunun tespit edilmesi;
5. Ünitenin kullanım kılavuzuna ve talimatlara ya da ilgili kanuni düzenlemelere uygun olmayan şekilde çalıştırılması, onarılması, bakım yapılması;
6. Yapılan kontrollerden sonra, şikayetin veya sorunun başka üreticiler tarafından üretilmiş olan parça ve bileşenlerin kalite spesifikasyonundan veya performansından kaynaklandığının tespit edilmesi;
7. Zararın doğal afet, kullanım ortamı koşullarının kötü olması veya mücbir sebep gibi nedenlerden kaynaklanması.

Klima ünitesinin monte edilmesi, başka bir yere taşınması veya bakımının yapılması gerekiyorsa lütfen bu işlemleri yapması için bayinizi ya da yerel teknik servisi arayın. Klima cihazınızın kurulumu, taşınması veya bakımı yetkili birim tarafından gerçekleştirilmelidir. Aksi halde cihazınızda ciddi hasarlar oluşabilir ya da yaralanma, hatta ölüm vakaları meydana gelebilir.

- Soğutucu akışkanın sızıntı yapması ya da kurulum, bakım veya sökme işlemleri sırasında tahliye edilmesinin gerekmesi halinde, bu işlemler nitelikli profesyonel kişiler tarafından veya yerel kanun ve yönetmelik şartlarına uygun şekilde gerçekleştirilmelidir.

Bu cihaz fiziksel, duyuşsal ve akli yetileri tam olmayan ya da bilgi ve tecrübesi olmayan kişiler (çocuklar dahil) tarafından kullanılmak için tasarlanmamıştır; ancak bu cihaz, yukarıda belirtilen bu kişilerin emniyetinden sorumlu olan bir yetişkinin gözetiminde ve onun cihazın kullanımına ilişkin vereceği talimatlara uymaları şartıyla bu kişilerce kullanılabilir.

Çocuklar cihazla oynamaları için gözetim altında tutulmalıdır.

- Bu cihazda sadece işlevsel amaçlarla bir toprak bağlantısı mevcuttur. Not: Sadece PCB'den toprak hattına sahip olan modeller için.

Soğutucu Akışkan



Bu cihazda yanıcı R32 soğutucu gaz bulunmaktadır.



Cihazı monte etmeden önce kurulum kılavuzunu okuyun.



Cihazı kullanmadan önce Kullanım Kılavuzunu okuyun.



Cihazı tamir etmeden önce bakım kılavuzunu okuyun.

- Klima ünitesinin işlevini yerine getirebilmesi için sistemin içinde özel bir soğutucu akışkan devir daim etmektedir. Kullanılan soğutucu akışkan florür R32'dir ve özel yöntemlerle temizlenir. Soğutucu akışkan yanıcı ve kokusuzdur. Ayrıca belli koşullar altında patlamaya neden olabilir. Ancak soğutucu akışkanın yanıcılık seviyesi çok düşüktür. Sadece alevle maruz kalırsa tutuşabilir.
- R32, yaygın şekilde kullanılan soğutucu akışkanlara kıyasla kirlenmeye eğilimi olmayan bir gazdır ve ozon tabakasına herhangi bir zararı yoktur. Ayrıca sera gazı etkisi de daha düşüktür. R32 çok iyi termodinamik özelliklere sahiptir, bu sayede enerji verimliliği de çok yüksektir. Bundan dolayı ünitelerin dolum gereksinimi de daha düşüktür.

UYARI

Defrost ve temizlik işlemleri için üreticinin tavsiye ettiği yöntemlerden başka yöntemler kullanmayın. Klimanın onarılması gerekiyorsa en yakın Yetkili Servis Merkezine başvurun. Nitelikli olmayan kişiler tarafından gerçekleştirilen onarım işlemleri tehlike arzedebilir. Cihaz bir alev ya da tutuşturma kaynağının (ör: çıplak alev çıkartan aletler, gazla çalışan aletler ya da elektrikli ısıtıcı gibi aletler) sürekli olarak çalışmadığı bir odada muhafaza edilmelidir. Cihazı delmeyin ya da yakmayın. Bu cihaz Xm²'den daha büyük alana sahip bir odada monte edilmeli, çalıştırılmalı ve depolanmalıdır.

(X alanı için lütfen bkz: "Yanıcı Soğutucu Akışkanın Emniyetle Çalıştırılması" Bölümü Tablo "a".) Cihaz yanıcı R32 gazı ile doludur. Onarımlar için sadece üreticinin talimatlarını uygulayın ve bunları eksiksiz bir şekilde gerçekleştirin. Soğutucu akışkanların kokusuz olabileceğini aklınızdan çıkarmayın. Teknisyen Kılavuzunu okuyun.

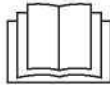

Bu cihaz fiziksel, duyuşsal ve akli yetileri tam olmayan ya da bilgi ve tecrübesi olmayan kişiler (çocuklar dahil) tarafından kullanılmak için tasarlanmamıştır; ancak bu kişilerin emniyetinden sorumlu olan bir yetişkinin gözetiminde ve onun cihazın kullanımına ilişkin vereceği talimatlara uyarak bu kişilerce cihazın kullanılması durumu bundan hariçtir. Çocuklar cihazla oynamamaları için gözetim altında tutulmalıdır.

Şirketimiz bu Klima cihazının 2014/53/EU sayılı RE Direktifinde öngörülen elzem şartlara ve diğer ilgili hükümlere uygun olduğunu beyan eder. Bu belgenin tamamının bir kopyası ekte verilmiştir. Kablosuz frekans aralığı: 2412MHz - 2472MHz Azami Aktarım Gücü: 18dBm



R32: 675

Bu işaret, bu ürünün diğer evsel atıklarla birlikte elden çıkartılmaması gerektiğini belirtir. AB sınırları dahilinde çevreye veya insan sağlığına gelebilecek muhtemel zararların önlenmesi içindir.

Çevreye veya insan sağlığına gelebilecek muhtemel zararların önlenmesi içindir.

Kontrollü bir atık bertarafı ve malzeme kaynaklarının sürdürülebilir bir şekilde tekrar kullanılmasını sağlamak amacıyla bu cihazı elden çıkartırken sorumlu bir şekilde hareket edin. Kullanılmış cihazınızı iade etmek için lütfen mevcut iade ve toplama hizmetlerinden faydalanın ya da ürünü satın almış olduğunuz satıcıya başvurun. Satıcı ürünün emniyetli bir şekilde geri dönüşümünü sağlamak için ürünü sizden teslim alabilir.

Klima ünitesinin monte edilmesi, başka bir yere taşınması veya bakımının yapılması gerekiyorsa lütfen bu işlemleri yapması için bayinizi ya da yerel teknik servisi arayın. Klima cihazının kurulumu, taşınması veya bakımı yetkili birim tarafından gerçekleştirilmelidir. Aksi halde cihazınızda ciddi hasarlar oluşabilir ya da yaralanma, hatta ölüm vakaları meydana gelebilir.

Yanıcı Soğutucu Akışkanın Emniyetle Çalıştırılması

Kurulum ve Bakım Personeli Nitelik Şartları

Soğutma sistemi üzerinde işlem yapacak olan kişiler ilgili yetkili kurum tarafından verilmiş yetki belgesine (sertifika, vb.) ve bu sektör tarafından tanınan soğutma sistemlerinin kurulum, bakım, onarım gibi işlemleri için yeterli niteliklere sahip olmalıdır. Cihazın bakım ve onarımı için başka bir teknisyen gerekiyorsa, bu teknisyen yanıcı soğutucu akışkanı kullanmak için gerekli niteliklere sahip olan kişinin gözetim ve denetimi altında çalışmalıdır.

- Bu cihaz sadece ekipman üreticisinin önerdiği yöntem kullanılarak tamir edilebilir.

Yanıcı Soğutucu Akışkanın Emniyetle Çalıştırılması

Kurulum Notları

- Bu Klima cihazı asgari oda alanından daha geniş bir odaya monte edilmelidir. Asgari oda alanı ürün üzerindeki ürün etiketinde ve buradaki Tablo a'da belirtilmiştir.
- Bağlantı borusunun delinmesi ya da yakılması yasaktır.
- Kurulum sonrasında sızıntı testi mutlaka yapılmalıdır.

Tablo a - Asgari Oda Alanı (m²)

Dolum Miktarı (kg)	Zemine Yerleşik	Pencereye Monte	Duvara Monte	Tavana Monte
<1.2	/	/	/	/
1.3	14.5	5.2	1.6	2.6
1.4	16.8	6.1	1.9	2.8
1.5	19.3	7	2.1	3
1.6	22	7.9	2.4	3.2
1.7	24.8	8.9	2.8	3.4
1.8	27.8	10	3.1	3.6
1.9	31	11.2	3.4	3.8
2.0	34.3	12.4	3.8	4
2.1	37.8	13.6	4.2	4.2
2.2	41.5	15	4.6	4.4
2.3	45.4	16.3	5	4.6
2.4	49.4	17.8	5.5	4.8
2.5	53.6	19.3	6	5
2.6	58.1	20.9	6.5	5.2
2.7	62.6	22.6	7	5.4
2.8	67.4	24.3	7.5	5.6
2.9	72.3	26	8.1	5.8
3.0	77.3	27.9	8.6	6
3.1	82.6	29.8	9.2	6.2
3.2	88	31.7	9.8	6.6
3.3	93.6	33.7	10.4	7
3.4	99.3	35.8	11.1	7.4
3.5	105.2	37.9	11.7	7.9
3.6	111.3	40.1	12.4	8.3
3.7	117.6	42.4	13.1	8.8
3.8	124	44.7	13.8	9.3
3.9	130.7	47.1	14.6	9.8
4.0	137.4	49.5	15.3	10.3

Bakım Notları

- Bakım alanının ya da oda alanının ürün etiketinde belirtilen şartlara uygun olup olmadığını kontrol edin.

- Bu ürün sadece ürün etiketinde belirtilen şartlara uygun odalarda çalıştırılmalıdır.
- Bakım alanının iyi havalandırıldığından emin olun.
 - İşlem sırasında oda sürekli olarak havalandırılmalıdır.
- Bakım alanında herhangi bir muhtemel yangın kaynağının bulunmadığını kontrol edin.
 - Bakım alanında çıplak alev olmamalıdır ve "sigara içilmez" yazan bir uyarı levhası bulunmalıdır.
- Cihaz uyarı işaretinin iyi durumda olduğunu kontrol edin.
 - Kolay görülmeyen ya da hasar görmüş uyarı işaretini değiştirin.

Kaynak İşlemi

- Bakım işlemleri sırasında soğutucu akışkan borularını kesmeniz ya da kaynaklamanız gerekiyorsa lütfen aşağıdaki adımları izleyin:
 - Ünitiyi kapatın ve elektrik bağlantısını kesin.
 - Soğutucu akışkanı tahliye edin.
 - Vakumlayın.
 - N₂ gazıyla temizleyin.
 - Kesme ya da kaynak işlemine geçin.
 - Kaynak için cihazı servis noktasına götürün.
- Soğutucu akışkan özel depolama haznesine geri dönmelidir.
- Vakum pompasının çıkışına yakın bir çıplak alev kaynağı bulunmadığından ve ortamın iyi havalandırıldığından emin olun.

Soğutucu Akışkan Doldurulması

- Dolum işlemi için R32'ye özel soğutucu akışkan doldurma aletlerini kullanın. Farklı tipte soğutucu akışkanların birbirlerine karışmadığından emin olun.
- Soğutucu akışkan haznesi doldurma işlemi sırasında dik konumda tutulmalıdır.
- Dolum işlemi tamamlandıktan sonra (ya da tamamlanmamış olsa bile) sistemin üzerine etiket yapıştırın.
- Aşırı doldurmayın.
- Dolum işlemi bittikten sonra test yapmadan önce lütfen sızıntı kontrolü yapın. Sızıntı kontrolü ayrıca cihaz yerinden söküldükten sonra da gerçekleştirilmelidir.

Nakliye ve Depolamaya İlişkin Emniyet Talimatları

- Soğutucu akışkanı tahliye etmeden ve kutuyu açmadan önce lütfen yanıcı gaz detektörünü kullanın.
- Etrafta yangın kaynağı olmamalı ve sigara içilmemelidir.
- Yerel kanun ve kurallara uygun hareket edin.



UYARI

Kurulum

- Cihazın kurulumu veya bakımı nitelikli profesyoneller tarafından gerçekleştirilmelidir.
- Cihaz kurulumu bulunduğunuz ülkedeki elektrik bağlantıları ve kablolarla ilgili yönetmeliklere uygun şekilde yapılmalıdır.
- Yerel emniyet yönetmeliklerine uygun güç kaynağı devresi ve devre kesicisi kullanılmalıdır.
- İç ve dış ünitelerdeki tüm kablolar profesyonel bir teknisyen tarafından bağlanmalıdır.
- Elektrik ve emniyetle ilgili her türlü işlemin öncesinde cihazın güç kaynağı mutlaka kapatılmalıdır.
- Güç kaynağı klimanın şartlarına uygun olmalıdır.
- Güç kaynağının istikrarsız olması ya da kabloların yanlış yapılması sonucunda elektrik çarpabilir, yangın tehlikesi ortaya çıkabilir ya da arıza meydana gelebilir. Klimayı kullanmaya başlamadan önce doğru güç kaynağı kabloları kullanın.

- Topraklama direnci ülkenin elektrik emniyetiyle ilgili kanun ve yönetmeliklerine uygun olmalıdır.
- Klima düzgün şekilde topraklanmalıdır. Yanlış topraklama elektrik çarpmasına neden olabilir.
- Kurulumu tamamlamadan önce elektrik bağlantısını yapmayın.
- Devre kesiciyi gereken yere yerleştirin. Aksi halde arıza meydana gelebilir.
- Sabit kablo tesisatında en az 3mm'lik temas ayırma özelliği ile tüm kutupların bağlantısını kesecek bir anahtar yer almalıdır.
- Devre kesici hem manyetik kesme hem de termal kesme özelliklerine sahip olmalıdır. Cihazı aşırı akıma ve kısa devreye karşı koruyabilmelidir.



DİKKAT

Kurulum

- Bu cihazın kurulum ve kullanım talimatları cihaz üreticisi tarafından sağlanmıştır.
- Klimayı monte etmek için çocukların erişiminden, hayvanlardan ve bitkilerden uzakta bir yer seçin. Yeterince uzak bir yer mevcut değilse, emniyet sağlamak için cihazın çevresinde kafes kullanın.
- İç ünite duvara yakın monte edilmelidir.
- Uygun olmayan elektrik kabloları kullanmayın.
- Elektrik bağlantı kablosunun uzunluğu yeterli değilse, yeni bir kablo için lütfen tedarikçinize başvurun.
- Cihaz, elektrik fişine erişilebilecek bir konumda yerleştirilmelidir.
- Fişli Klimalar için, montaj tamamlandıktan sonra fişe ulaşılabilmelidir.
- Fişsiz çalışan Klimalarda hat üzerine bir devre kesici yerleştirilmelidir.
- Klima ünitesindeki sarı-yeşil kablo topraklama kablosudur ve başka amaçlar için kullanılamaz.
- Bu Klima cihazı birinci kalite bir elektrikli alettir. Profesyonel bir teknisyen tarafından özel topraklama cihazı kullanılarak düzgün şekilde topraklanmalıdır. Cihazın her zaman etkin şekilde topraklandığından emin olun, aksi halde elektrik çarpması meydana gelebilir.
- Soğutucu akışkan devresi yüksek sıcaklıklarda olacaktır, bu nedenle ara bağlantı kablosunu bakır borudan uzakta tutun.



UYARI

Çalıştırma ve Bakım.

- Bu cihaz, emniyetlerinden sorumlu bir yetişkinin kendilerine cihazı emniyetli bir şekilde nasıl kullanacaklarına dair bilgi vermesi, yönlendirmesi ve olasılık dahilindeki risk ve tehlikeleri açıklaması halinde, böyle bir yetişkinin gözetimi altında 8 yaş ve üzeri çocuklar ve fiziksel, duyuşsal ve akli yetileri tam olmayan ya da bilgi ve tecrübesi olmayan kişiler tarafından kullanılabilir.
- Çocukların bu cihazla oynamasına izin verilmemelidir.
- Cihazın temizliği ve kullanıcı bakımı, yetişkin gözetimi altında olmaksızın çocuklar tarafından yapılmamalıdır.
- Güç kablosu hasar görmüşse, herhangi bir tehlikeye yol açmamak için üretici veya Yetkili Servis ya da benzeri bir nitelikli kişi tarafından değiştirilmelidir.
- Klimayı başka amaçlar için kullanılan bir prize takarak çalıştırmayın.

- Aksi halde yangın tehlikesi ortaya çıkabilir.
- Klima cihazı temizlenirken elektrik bağlantısı kesilmelidir. Aksi halde elektrik çarpması tehlikesi ortaya çıkabilir.
- Elektrik çarpmasını önlemek için Klima cihazını suyla yıkamayın.
- İç ünitenin üzerine su püskürtmeyin. Elektrik çarpmasına ve arızaya neden olabilirsiniz.
- Klimayı kendiniz tamir etmeye çalışmayın. Elektrik çarpmasına veya hasara neden olabilirsiniz. Klimanın onarılması gerekiyorsa lütfen Yetkili Servise başvurun.
- Filtreyi söktükten sonra yaralanmaları önlemek için kanatçıklara dokunmayın.
- Hava girişi ya da çıkışına parmaklarınızı veya başka nesnelere sokmayın. Kişisel yaralanmaya veya cihazda hasara neden olabilirsiniz.

Emniyet Önlemleri



DİKKAT

Çalıştırma ve Bakım.

- Uzaktan kumanda üzerine su dökülmemelidir, aksi halde uzaktan kumanda arızalanabilir.
- Filtreyi kurutmak için ateş ya da saç kurutma makinesi kullanmayın, aksi halde filtre deforme olabilir veya yangın tehlikesi ortaya çıkabilir.
- Hava girişini veya hava çıkışını engellemeyin. Aksi halde arıza meydana gelebilir.
- Dış ünite panelinin üzerine basmayın ya da ağır nesnelere koymayın. Aksi halde hasar oluşabilir ya da yaralanma vakaları meydana gelebilir.
- Aşağıda belirtilen olaylardan biri meydana gelirse,

derhal Klimayı kapatın ve elektrik bağlantısını tamamen kesin, ardından Yetkili Servisi arayın:

- Güç kablosu aşırı seviyede ısınıyorsa veya hasar görmüşse.
- Cihazın çalışması sırasında anormal sesler çıkıyorsa.
- Devre kesici sık sık çalışıp devreyi kesiyorsa.
- Klimadan yanık kokusu geliyorsa.
- İç üniteye sızıntı varsa.

Özel İşlevler ve Talimatlar

Sensör	İşlev
Sıcaklık Sensörü	Ortan sıcaklığının ve boru hattı sıcaklığının tespit edilmesi için kullanılır.
Kızılötesi Sinyal Alıcı	Uzaktan kumandanın gönderdiği kızılötesi sinyali alır.

Kurulum Bilgisi

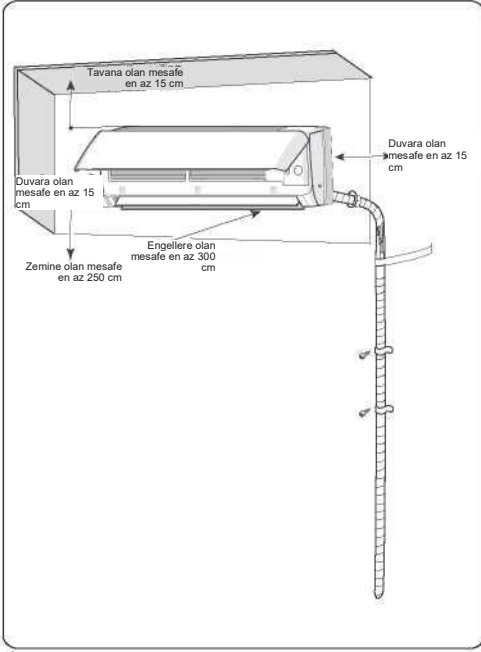

Cihazın Kurulumuna ve Yerinin Değiştirilmesine İlişkin Emniyet Önlemleri

Emniyeti sağlamak için lütfen aşağıda belirtilen hususların bilincinde olun.

UYARI

- Üniteyi monte ederken ya da yerini değiştirirken, soğutucu akışkan devresinin içine hava veya belirtilen soğutucu akışkan dışında başka bir madde girmesine izin vermeyin. Soğutucu akışkan devresine hava veya sair yabancı madde girmesi sistem basıncının yükselmesine ya da kompresörün parçalanmasına, bunun sonucunda da yaralanmalara yol açabilir.
- Bu Klima ünitesini monte ederken ya da yerini değiştirirken cihaza ürün etiketindeki şartlara uygun olmayan soğutucu akışkan doldurmayın. Aksi halde cihaz anormal çalışmaya başlayabilir, yanlış hareketler yapabilir, mekanik arıza meydana gelebilir, hatta emniyet açısından ciddi kazalar meydana gelebilir.
- Soğutucu akışkanın cihazın yerinin değiştirilmesi ya da ünitenin onarılması sırasında geri kazanılması gerekiyorsa,



UYARI

Ünitenin çalışır durumda ve soğutma modunda olduğundan emin olun. Ardından, yüksek basınç tarafındaki valfi (sıvı valfi) tamamen kapatın. 30-40 saniye sonra düşük basınç tarafındaki valfi (gaz valfi) tamamen kapatın, üniteyi derhal durdurun ve elektrik bağlantısını kesin. Soğutucu akışkan geri kazanım işlemi için gereken süre en fazla 1 dakikadır.

Gerri kazanım işlemi bundan uzun sürüyorsa, sistem içine hava girmiş ve basınç artışına ya da kompresörde hasara yol açıyor olabilir ve bunun sonucunda yaralanmalara neden olabilir.

- Soğutucu akışkan geri kazanımı sırasında bağlantı borusunu sökmeden önce sıvı ve gaz valflerinin tamamen kapalı olduğunu ve elektrik bağlantısının kesilmiş olduğunu kontrol edin. Kompresör kesme valfi açıkken ve bağlantı borusu henüz bağlanmamışken çalışmaya başlarsa sistemin içine hava girecektir. Hava girmesi basınç yükselmesine veya kompresör hasarına neden olabilir ve yaralanmalara yol açabilir.
- Üniteyi monte ederken, kompresör çalışmaya başlamadan önce bağlantı borusunun emniyetli bir şekilde bağlanmış olduğunu kontrol edin. Kompresör kesme valfi açıkken ve bağlantı borusu henüz bağlanmamışken çalışmaya başlarsa sistemin içine hava girecektir. Hava girmesi basınç yükselmesine veya kompresör hasarına neden olabilir ve yaralanmalara yol açabilir.
- Cihazın korozif gaz veya yanıcı gaz sızıntısı olan veya olabilecek yerlere kurulmasını engelleyin. Ünitenin etrafında gaz sızıntısı mevcutsa patlamaya veya başka kazalara yol açabilir.
- Elektrik bağlantıları için uzatma kablosu kullanmayın. Elektrik kablosu yeterince uzun değilse yerel Yetkili Servise başvurun ve size yetecek özellikte bir elektrik kablosu talep edin. Sağlam olmayan elektrik bağlantıları elektrik çarpmasına veya yangına neden olabilir.
- İç ve dış üniteler arasındaki elektrik bağlantıları için belirtilen tip ve niteliklerdeki elektrik kablolarını kullanın. Kabloları, kablo uçlarının dış ortamdan gelen gerilimlere maruz kalmayacağı şekilde sıkıca kelepçeleyn. Yeterli kapasitede olmayan elektrik kabloları, doğru yapılmayan kablo bağlantıları ve dış etkilere açık kablo uçları elektrik çarpmasına veya yangına neden olabilir.

Montaj Aletleri

- | | | |
|----------------------|------------------------|-------------------------|
| 1 Seviye Ölçüm Aleti | 7 Açık Uçlu Anahtar | 12 Evrensel Ölçüm Aleti |
| 2 Tornavida | 8 Boru Kesme Aleti | 13 İç Somun |
| 3 Darbeli Matkap | 9 Sızıntı Tespit Aleti | 14 (İngiliz) Anahtar |
| 4 Matkap Ucu Kafası | 10 Vakum Pompası | |
| 5 Boru Geniştirici | 11 Basınç Ölçüm Aleti | |
| 6 Tork Anahtar | | |

BİLGİ

- Lütfen kurulum için yerel Yetkili Servise başvurun.
- Yetersiz nitelikteki güç kablolarını kullanmayın.

Temel Şartlar

Ünitenin aşağıda belirtilen yerlere monte edilmesi arızaya yol açabilir. Ancak bu kaçınılmaz bir durum ise lütfen yerel Yetkili Servise danışın:

1. Kuvvetli ısı kaynaklarının bulunduğu veya buhar, yanıcı veya patlayıcı gaz ya da uçucu maddelerin havaya karıştığı yerler.
2. Yüksek frekanslı cihazların bulunduğu yerler (ör: kaynak makinesi, tıbbi cihazlar).
3. Kıyı şeridinde yakın yerler.
4. Havaya yağ veya is karışan yerler.
5. Kükürtlü gaz ihtiva eden yerler.
6. Özel durumlar arz eden diğer yerler.
7. Bu cihaz banyoya / çamaşırhaneye monte edilmemelidir.
8. Bu cihaz stabil olmayan ya da bünyesinde motor bulunan bir yapıya (ör: kamyon) veya korozif ortamlara (ör: kimya fabrikası) monte edilmemelidir.

İç Ünite

1. Hava girişi ve çıkışının yakınında engel bulunmamalıdır.
2. Yoğuşma suyunun kolaylıkla tahliye edilebileceği ve başkalarını rahatsız etmeyeceği bir yer seçilmelidir.
3. Dış ünitenin rahatça monte edilebileceği ve elektrik prizine yakın bir yer seçilmelidir.
4. Çocukların erişiminden uzak bir yer seçilmelidir.
5. Montaj için seçilen yer iç ünitenin ağırlığını çekebilecek kuvvette ve gürültü ve titreşimi artırmayacak özellikte olmalıdır.
6. Cihaz zeminden 2.5 m yükseğe monte edilmelidir.
7. İç ünite elektrikli bir aletin direkt üzerine gelecek bir yere monte edilmemelidir.
8. Floresan lambalardan uzak durmak için azami dikkat gösterilmelidir.

Emniyet Önlemleri

1. Cihaz monte edilirken emniyetle ilgili yerel kanun ve yönetmeliklere uyulmalıdır.
2. Emniyetle ilgili yerel kanun ve yönetmeliklere uygun nitelikte elektrik devresi ve devre kesici kullanılmalıdır.
3. Güç kaynağı klimanın şartlarına uygun olmalıdır. İstikrarsız güç kaynağı ya da doğru yapılmayan kablolama arızalara neden olabilir. Klimayı kullanmaya başlamadan önce doğru güç kaynağı kabloları kullanın.
4. Canlı kabloyu, nötr kabloyu ve topraklama kablosunu prize düzgün şekilde bağlayın.
5. Elektrik ve emniyetle ilgili her türlü işlemin öncesinde cihazın güç kaynağı mutlaka kapatılmalıdır.
6. Kurulumu tamamlamadan önce elektrik bağlantısı yapmayın.

7. Güç kablosu hasar görmüşse, herhangi bir tehlikeye yol açmamak için üretici veya Yetkili Servis ya da benzeri bir nitelikli kişi tarafından değiştirilmelidir.
8. Soğutucu akışkan devresi yüksek sıcaklıklarda olacaktır, bu nedenle ara bağlantı kablosunu bakır borudan uzakta tutun.
9. Cihaz kurulumu ülkedeki elektrik bağlantıları ve kablolarla ilgili yönetmeliklere uygun şekilde yapılmalıdır.

Topraklama Şartları

1. Bu Klima cihazı birinci kalite bir elektrikli alettir. Profesyonel bir teknisyen tarafından özel topraklama cihazı kullanılarak düzgün şekilde topraklanmalıdır. Cihazın her zaman etkin şekilde topraklandığından emin olun, aksi halde elektrik çarpması meydana gelebilir.
2. Klima cihazındaki sarı-yeşil kablo topraklama kablosudur ve başka amaçlar için kullanılamaz.
3. Topraklama direnci ülkenin elektrik emniyetiyle ilgili kanun ve yönetmeliklerine uygun olmalıdır.
4. Cihaz, elektrik fişine erişilebilecek bir konumda yerleştirilmelidir.
5. Sabit kablo tesisatında en az 3mm'lik temas ayırma özelliği ile tüm kutupların bağlantısını kesecek bir anahtar yer almalıdır.

İç Ünite Montajı

Adım 1:

Montaj yerinin seçilmesi

Müşteriye montaj yeri önerin ve onayını alın.

Adım 2:

Duvar montaj çerçevesinin takılması

1. Duvar montaj çerçevesini duvara asın; çerçeveyi seviye ölçüm aleti yardımıyla yatay olarak hizalayın, ardından vidaların duvara çakılacağı deliklerin yerlerini duvarda işaretleyin.
2. Tespit vidası deliklerini darbeli matkap kullanarak duvarda oluşturun (matkap kafasının ebadı takılacak plastik dübelle aynı olmalıdır), daha sonra dübelleri duvardaki deliklerin içine sokun.
3. Duvar montaj çerçevesini vidalarla duvara sabitleyin, ardından çerçeveye asılıp çekerek sağlam şekilde takılmış olduğunu kontrol edin. Dübellerden biri gevşek durumdaysa, hemen yanına başka bir delik açın.

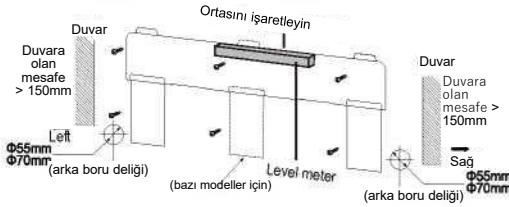

Adım 3:

Boru deliğinin açılması

1. Çıkış borusunun yönüne göre boru deliğinin açılacağı yeri belirleyin. Boru deliğinin konumu, aşağıda gösterildiği gibi duvar montaj çerçevesinden biraz daha alçakta olmalıdır.

NOT

• Bu Kılavuzdaki duvar paneli sadece tasvir ve örnek amacıyla verilmiştir, siz lütfen gerçek kurulum şart ve pozisyonlarını baz alın.

• Vida adedi ve vidaların konumları için de gerçek kurulum şart ve pozisyonlarını baz alın.

2. Kurulum bittikten sonra montaj plakasını elinizle çekerek yeterince sıkı bir şekilde takıldığını kontrol edin. Tüm vidalar için kuvvet dağılımı eşit olmalıdır.
3. Seçtiğiniz çıkış borusu konumunda Φ55 ya da Φ70 çapında bir boru deliği açın. Tahliyenin düzgün yapılmasını sağlamak için duvardaki boru deliğini dış tarafa doğru 5-10° açıyla hafifçe aşağı doğru eğin.

NOT

• Deliği açarken toz girmesini önlemeye dikkat edin ve gerekli emniyet önlemlerini alın.

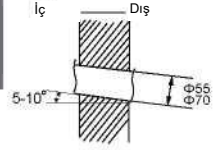

Adım 4:

Çıkış borusu

1. Boru çıkışı sağa, arkada sağa, sola veya arkada sola verilebilir.

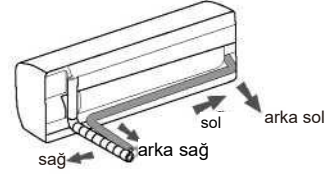

2. Boru çıkışını sağdan veya soldan vermeye karar verdikten sonra ilgili taraftaki deliği keserek açın.

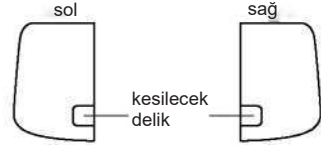

Adım 5:

İç ünite borusunun bağlanması

1. Boru bağlantısını ilgili çanağızı deliğe doğru yönlendirin.
2. Birleştirme somununu önden elle sıkın.

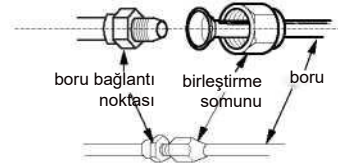

3. Sıkma tork kuvvetini sonraki sayfada yer alan tabloya bakarak ayarlayın. Somun anahtarını boru bağlantı noktasına, tork anahtarını birleştirme somununa yerleştirin. Birleştirme somununu tork anahtarı ile sıkın.

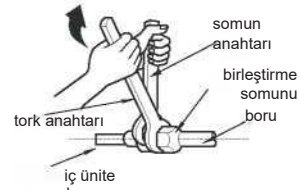

altıgen somun	Sıkma Torqu (Nm)
1/4"	15~20
3/8"	30~40
1/2"	45~55
5/8"	60~65
3/4"	70~75

4. İç ünite borusunu ve bağlantı borusunun birleşim noktasını yalıtım borusuyla sarın, ardından etrafına bant sarıp sabitleyin.

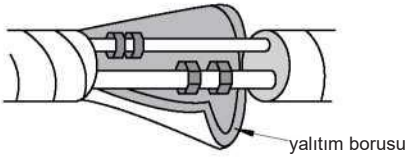

Adım 6: Tahliye hortumunun takılması

1. Tahliye hortumunu iç ünitenin çıkış borusuna bağlayın.

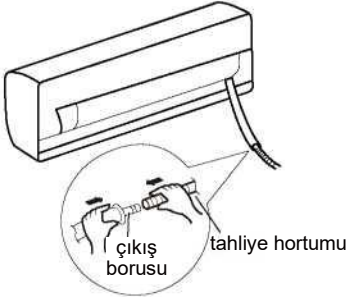

2. Bağlantı noktasını bantla birleştirin.

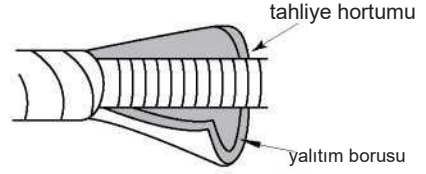
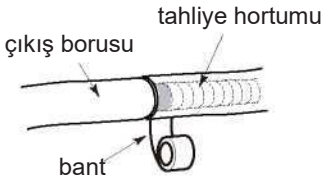

NOT

- Yoğuşmayı önlemek için iç ünite tahliye hortumunun içine yalıtım borusu sokun.
- Plastik genişletme parçaları ürünle birlikte verilmemektedir.

Adım 7: İç ünite kablosunun bağlanması

Bilgi

- İç ve dış ünitelerdeki tüm kablolar profesyonel bir teknisyen tarafından bağlanmalıdır.
- Elektrik bağlantı kablosunun uzunluğu yeterli değilse, yeni bir kablo için lütfen tedarikçinize başvurun. Kabloyu kendiniz uzatmaya çalışmayın.
- Fişli Klimalar için, montaj tamamlandıktan sonra fişçi ulaşılabilmelidir.
- Fişsiz çalışan Klimalarda hat üzerine bir hava anahtarı yerleştirilmelidir. Hava anahtarı tüm kutupları ayırıcı özellikte olmalı, temas ayırma mesafesi 3 mm'den fazla olmalıdır.

1. Paneli açın, kablo kapağının üzerindeki vidayı sökün ve kapağı aşağı doğru çıkartın.

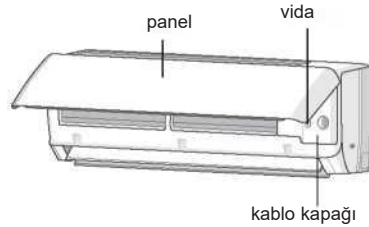

2. Elektrik bağlantı kablosunu iç ünitenin arkasında bulunan kablo geçiş deliğinden geçirin, daha sonra kabloyu ön taraftan çekin.

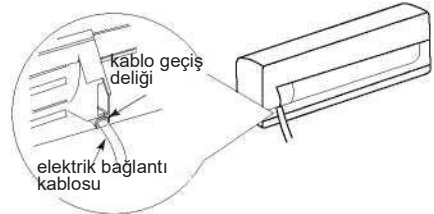

3. Kablo klipsini çıkartın; elektrik bağlantı kablosunu renge göre kablo terminaline bağlayın; vidayı sıkın ve elektrik bağlantı kablosunu kablo klipsiyle sabitleyin.

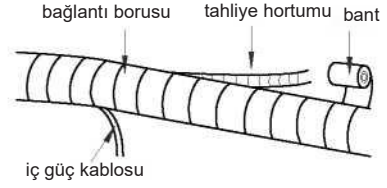

3. Bunları eşit ve düzgün şekilde sarın.
4. Sıvı borusu ve gaz borusu en sonda ayrı ayrı sarılmalıdır.

BİLGİ

- Güç kablosu ve kontrol kablosu çaprazlanamaz ya da sarılamaz.
- Tahliye hortumu aşağı kısımda sarılmalıdır.

Adım 9:

İç ünitenin duvara asılması

1. Sarılmış olan boruları duvar borusunun içine sokun ve duvar deliğinin içinden geçirin.
2. İç üniteyi duvar montaj çerçevesine asın.
3. Borular ile duvar deliği arasındaki boşluğu sızdırmazlık maddesiyle doldurun.
4. Duvar borusunu sabitleyin.
5. İç ünitenin çerçeveye sağlam ve duvara yakın bir şekilde takıldığını kontrol edin.
6. Mekanik bağlantı elemanları iç ünite için tekrar kullanıldığında, sızdırmazlık sağlayan kısımları yenileriyle değiştirilmelidir. Konik bağlantı elemanları iç ünite için tekrar kullanılırken konik kısımlar tekrar imal edilmelidir.

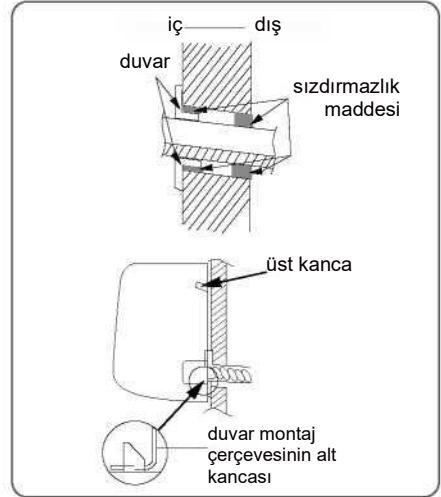

BİLGİ

- Tahliye hortumunun tıkanmasını önlemek için hortumu aşırı derecede bükmeyin.

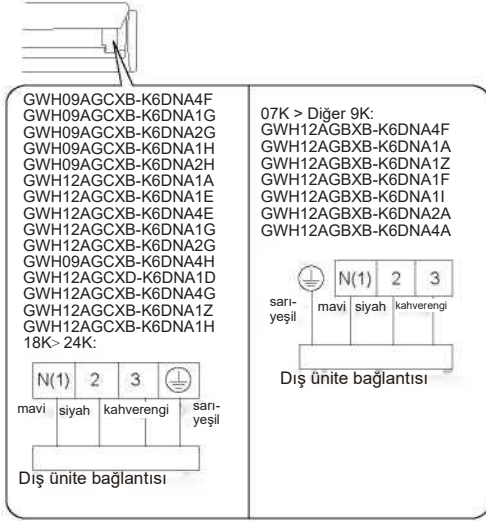

BİLGİ

- Devre levhası sadece referans amacıyla verilmiştir, siz ürünlerdeki devre levhasını dikkate alın.

4. Kablo kapağını yerine geri takın ve vidasını sıkın.
5. Paneli kapatın

Adım 8:

Borunun sarılması

1. Bağlantı borusunu, güç kablosunu ve tahliye hortumunu bir araya getirip bantla sarın.

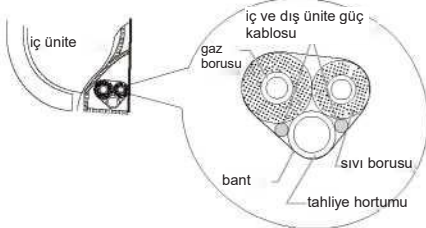

2. Bunları sararken kurulum için tahliye hortumunun ve elektrik kablosunun bir kısmını açıkta bırakın. Belli bir miktar sarıldıktan sonra iç ünite güç kablosunu ve tahliye hortumunu ayırın.

Temizlik ve Bakım

UYARI

- Klimayı temizlemeye başlamadan önce elektrik çarpması riskini ortadan kaldırmak için Klimayı kapatın ve kablosunu prizden çekin.
- Elektrik çarpması meydana gelmemesi için Klimayı suyla yıkamayın.
- Klimayı temizlemek için uçucu sıvılar kullanmayın.
- Klimayı temizlemek için sıvı veya aşındırıcı deterjan kullanmayın ve Klimanın üzerine su veya başka sıvı sıçratmayın. Aksi halde cihazın plastik parçaları zarar görebilir, hatta elektrik çarpması meydana gelebilir.

İç ünitenin yüzeyinin temizlenmesi

İç ünitenin yüzeyi kirlenmişse, üniteyi silmek için yumuşak kuru veya nemlek bir bez kullanılması tavsiye edilir.

BİLGİ

- Klimayı temizlerken paneli sökmeyin.

Filtrenin temizlenmesi

1. Filtrenin sökülmesi

İki tarafta bulunan yaylı tespit elemanlarına oklarla belirtilen yönde bastırın. Aynı zamanda filtreyi yukarıya doğru kaldırarak tespit elemanlarından kurtulmasını sağlayın. Filtreyi ileriye doğru çekin ve yerinden çıkartın.



2. Filtrenin temizlenmesi

Filtreyi yıkamak için temiz su veya temizlemek için toz toplayıcı kullanın. Filtre çok kirli ise (örneğin yağlıysa), temizlemek için ılık su (45 C) ve nötr deterjan çözeltisi kullanın, daha sonra kuruması için gölge bir yere koyun.



3. Filtrenin takılması

Temizledikten sonra filtreyi sökme adımlarını ters sırada uygulayarak yerine takın. Filtreyi iki tarafta bulunan kılavuz raylara yerleştirip içeriye doğru itin ve ardından filtrenin sağ ve sol uçlarına bastırın. Filtreyi okla gösterilen yönde yerine oturtun.

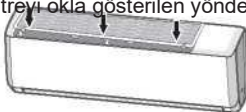

UYARI

- Filtre üç ayda bir temizlenmelidir. Klimanın çalıştığı ortamda çok fazla toz varsa filtre daha sık aralıklarla temizlenebilir.
- Filtreyi söktükten sonra yaralanmaları önlemek için filtre kanatçıklarına temas etmeyin.
- Filtreyi kurutmak için ateş ya da saç kurutma makinesi kullanmayın, aksi halde filtre deforme olabilir veya yangın tehlikesi ortaya çıkabilir.

BİLGİ: Kullanım sezonu öncesi kontrol listesi

1. Hava giriş ve çıkışlarında herhangi bir engel ya da tıkanıklık olmadığını kontrol edin.
2. Hava anahtarı, fiş ve prizini iyi durumda olduğunu kontrol edin.
3. Filtrenin temiz olduğunu kontrol edin.
4. Dış ünite montaj braketinde hasar veya korozyon olmadığını kontrol edin. Varsa Yetkili Servise başvurun.
5. Tahliye hortumunda hasar olmadığını kontrol edin.

BİLGİ: Kullanım sezonu sonrası kontrol listesi

1. Güç kablosunu prizden çekin.
2. Filtreyi ve iç ünite panelini temizleyin.
3. Dış ünite montaj braketinde hasar veya korozyon olmadığını kontrol edin. Varsa Yetkili Servise başvurun.

Ger dönuşüm bilgisi

1. Ambalaj malzemelerinin birçoğu geri dönuştürülebilir malzemelerden yapılmıştır. Lütfen bunları uygun geri dönuşüm kutularına atın.
2. Klimanın kendisini elden çıkarmak istiyorsanız, doğru bertaraf yöntemi için lütfen yetkili satıcınızla ya da danışma hizmeti merkezi ile irtibat kurun.

Hata Kodu

Klimanın durumu anormalse, iç ünitenin üzerinde bulunan sıcaklık göstergesinde ilgili hata kodu yanıp sönmeye başlar. Lütfen hata kodu tanımı için aşağıdaki listede bakın.

Hata Kodu	Sorun Tespit ve Giderimi
U8, H6, H3, E1, E5, E6, E8	Ünite kapatılıp tekrar açıldığında bu hata kodu ortadan kalkabilir. Hala gösteriliyorsa, bakım için Yetkili Servisi arayın.
C5, F0, F1, F2	Bakım için Yetkili Servisi arayın.

NOT

- Bunlardan başka bir hata kodu görüntüleniyorsa, bakım için Yetkili Servisi arayın.

Bakım Öncesinde Kontrol Edilecekler

Genel olgu analizi

Bakım talebinde bulunmadan önce lütfen aşağıdakileri kontrol edin. Arıza hala giderilemiyorsa Yetkili Servisi arayın.

Olgu	Kontrol Edilecekler	Çözüm
İç ünite uzaktan kumanda sinyalinin alamıyor veya uzaktan kumanda çalışmıyor.	Siddetli bir parazitte mi maruz kalmış (ör. statik elektrik, stabil voltaj)?	Fişi prizden çıkartın. 3 dakika sonra fişi tekrar prize takın ve üniteyi tekrar açın.
	Uzaktan kumanda sinyal algılama kapsamı içinde mi?	Sinyal algılama mesafesi en fazla 8 m'dir.
	Arada engeller mi var?	Engelleri kaldırın.
	Uzaktan kumanda sinyal algılama penceresine doğrultulmuş durumda mı?	Uygun açıyı seçin ve uzaktan kumandayı iç ünite üzerindeki sinyal algılama penceresine doğrultun.
	Uzaktan kumandanın hassasiyeti düşük mü? Ekranı bulanık/silik mi ya da ekran yok mu?	Kumanda pillerini kontrol edin. Pili seviyesi çok düşükse pilleri değiştirin.
	Uzaktan kumanda çalıştırıldığında ekran görünmüyor mu?	Uzaktan kumandada hasar olmadığını kontrol edin. Varsa kumandayı yenisiyle değiştirin.
İç ünitenin hava giriş veya çıkışında engel mi var?	Odada floresan lamba mi mevcut?	Uzaktan kumandayı iç üniteye yaklaştırın. Floresan lambayı kapatın ve tekrar deneyin.
	İç ünitenin hava giriş veya çıkışında engel mi var?	Engelleri ortadan kaldırın.
	Isıtma modunda iken oda sıcaklığı ayar sıcaklığına mı erişmiş durumda?	İç ünite, oda sıcaklığı ayar sıcaklığına eriştiğinde dışarıya hava üfleme durdurur.
İç üniteden dışarıya hava veriliyor.	Isıtma modunu daha yeni mi açtınız?	İç ünite, ısıtma modundayken yeni açıldığında dışarıya soğuk hava üfleme için birkaç dakika gecikmeyle hava üfleme başlar. Bu normal bir durumdur.
	Elektrik mi kesik?	Elektrik gelene dek bekleyin.
Klima çalışmıyor.	Fiş prizden mi çıkmış?	Fişi prize sıkıca sokun.
	Hava anahtarını mı ya da sigortayı mı atmış?	Hava anahtarını ya da sigortayı değiştirmesi için Yetkili Servisi çağırın.
	Kablolarda mı arıza var?	Kablolu değişimi için Yetkili Servisi çağırın.
	Ünite çalışmayı durdurduktan sonra hemen tekrar çalışmaya mı başladı?	3 dakika bekleyin, sonra üniteyi tekrar açın.
	Uzaktan kumanda işlev ayarı doğru mu?	İşlevi sıfırlayın.
İç ünitenin hava çıkışından dışarıya buğu çıkıyor.	Oda havası hızlı bir şekilde soğumuştur. Bir süre sonra oda sıcaklığı ve nem seviyesi düşer ve buğu ortadan kaybolur.	

Olgu	Kontrol	Çözüm
Koku yayılıyor.	Odada mobilya veya sigara gibi başka bir koku kaynağı mı var?	Koku kaynağını ortadan kaldırın. Filtreyi temizleyin.
Ayar sıcaklığı ayarlanamıyor.	İstediğiniz sıcaklık ayar sıcaklığı aralığını aşılıyor mu?	Sıcaklık aralığını ayarlayın: 16C ~ 30C.
Soğutma (ısıtma) etkisi iyi değil.	Voltaj çok mu düşük?	Voltaj normal seviyeye gelene dek bekleyin.
	Filtre mi kirlenmiş?	Filtreyi temizleyin.
	Ayar sıcaklığı doğru aralıktadır mı? Kapı veya pencere mi açık?	Sıcaklığı doğru aralık dahilinde olacak şekilde ayarlayın. Açık kapı ve pencereleri kapatın.
Klima anormal şekilde çalışıyor.	Yıldırım, kablolu cihaz vb. gibi parazit kaynakları mı mevcut?	Üniteyi kapatıp prizden çekin, tekrar prize takın, ardından çalıştırın.
"Su akma" sesi geliyor.	Klimayı şimdi mi açtınız ya da kapatınız?	Duyduğunuz gürültü ünitenin içinde akan soğutucu akışkanın sesidir ve tamamen normal bir durumdur.
Çatlama sesi duyuluyor.	Klimayı şimdi mi açtınız ya da kapatınız?	Duyduğunuz ses Klima panelinin açılmasından ya da kapanmasından veya sıcaklık değişimine maruz kalan diğer parçalardan kaynaklanıyor.
Hava yönlendirme panjuru normal şekilde kapanmıyor.	Hava yönlendirme panjuru ayarlanmış durumda mı?	Ünitenin güç kaynağını 3 saniye kadar kesin, sonra elektriği tekrar açın. Sorun hala devam ediyorsa Klima fişini prizden çekin, hava yönlendirme panjuru tekrar takın (önce üst daha sonra alt hava yönlendirme panjuru takın). Daha sonra fişi tekrar prize takın.



UYARI

- Aşağıda belirtilen olaylardan biri meydana gelirse, derhal Klimayı kapatın ve elektrik bağlantısını tamamen kesin, ardından Yetkili Servisi arayın:
 - Güç kablosu aşırı seviyede ısınıyorsa veya hasar görmüşse.
 - Cihazın çalışması sırasında anormal sesler çıkıyorsa.
 - Hava anahtarını sık sık devreye giriyorsa.
 - Klimadan yanık kokusu geliyorsa.
 - İç ünite de sızıntı varsa.
- Klimayı kendiniz tamir etmeye çalışmayın.
 - Klima anormal koşullar altında çalışıyorsa arızalanabilir, elektrik çarpmasına ya da yangın tehlikesine yol açabilir.

Parça Adı

İç Ünite

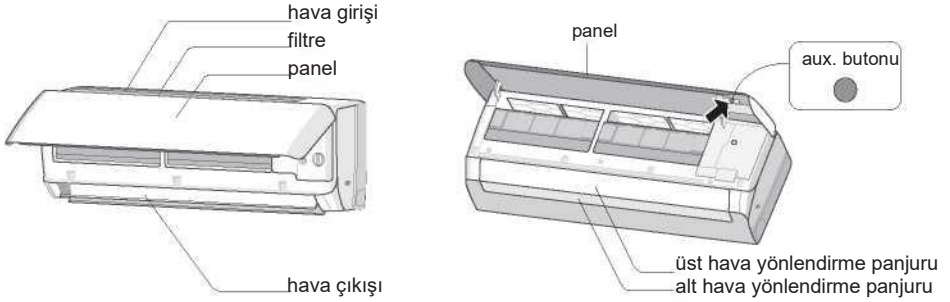

- Uzaktan kumanda kaybolduysa ya da arızalandıysa Klimayı açmak ve kapatmak için aux. (yardımcı) butonunu kullanın. Çalışma ayrıntıları aşağıda açıklanmıştır. Şekilde gösterildiği gibi ünite panelini açın ve Klimayı kapatmak için aux. butonuna basın. Klima açıldığında auto (otomatik) modunda çalışacaktır.

Ekran

Sıcaklık göstergesi	26
Güç göstergesi	⏻

NOT

- Bu genel bir tanıtımdır ve buradaki gösterge rengi sadece referans amacıyla verilmiştir. Siz lütfen üründeki ekranı baz alın.
- Burada belirtilen ekran öğeleri ürün ekranındakilerden farklı olabilir. Siz lütfen üründeki ekranı baz alın.

Uzaktan Kumandanın tanıtımı ve çalıştırılması

Uzaktan Kumanda üzerindeki butonlar Gösterge ekranındaki simgeler

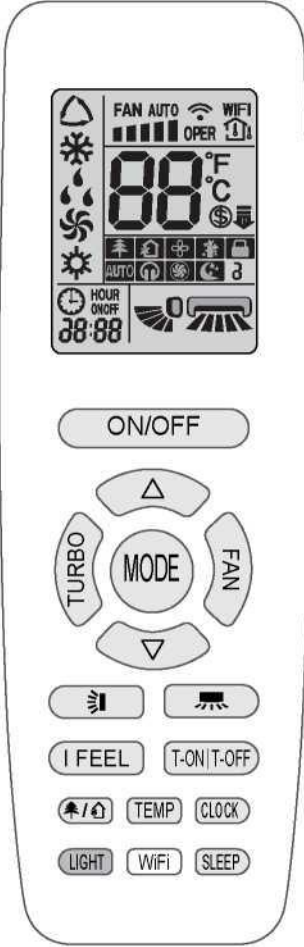

	I-Feel
	Fan hızı ayarı
	Turbo modu
	Wifi
	Auto (Otomatik) modu
	Cool (Soğutma) modu
	Dry (Kurutma) modu
	Fan modu
	Heat (Isıtma) modu
	Sleep (Uyku) modu
	8C ısıtma işlevi
	Güç sınırlamalı çalışma
	Health (Sağlık) modu
	oda kokusu temizleme işlevi
	X-FAN işlevi
	0 Ayar sıcaklığı
	Oda sıcaklığı
	Dış ortam sıcaklığı
	Saat
	Sıcaklık ayarı
	WiFi işlevi
	Saat ayarı
	TIMER AÇIK / KAPALI
	Sağa & sola salınım
	Yukarı & aşağı salınım
	Çocuk kilidi
	Quiet (Sessiz)

Uzaktan Kumanda üzerindeki butonlar

NOT

- Bu, genel kullanım amaçlı bir uzaktan kumandadır. Çok işlevli Klima için kullanılabilir. Sizin ürününüzün modelinde bulunmayan işlevler için uzaktan kumanda üzerindeki butona bastığınız zaman, Klima ünitesi orijinal çalışma koşullarında çalışmaya devam eder.
- Güç kaynağı açıldıktan sonra Klimadan bir ses gelir. Güç göstergesi "(I)" is ON (AÇIK) konumdadır. Bundan sonra Klimayı uzaktan kumandayı kullanarak çalıştırabilirsiniz.
- Klima açık durumdayken uzaktan kumandadaki butona basıldığında, kumanda üzerindeki "" sinyali bir kez yanıp söner ve Klima bir "di" sesi çıkartarak sinyalin Klimaya gönderildiğini belirtir.
- WiFi veya kablolu kumanda işlevine sahip olan modellerde, iç üniteye standart uzaktan kumanda ile önce Otomatik modda kumanda edilmelidir. Daha sonra, yine Otomatik moddayken APP veya kablolu kumanda vasıtasıyla sıcaklık ayarı yapılabilir.
- Bu uzaktan kumanda sıcaklık ayarını Otomatik modda gerçekleştirebilir. Otomatik modda sıcaklık ayarı yapılmayan modelle eşleştirme yapılırken, Otomatik modda ayarlanan sıcaklık değeri geçersiz olabilir ya da ünite üzerinde gösterilen ayar sıcaklığı değeri Otomatik modda uzaktan kumanda üzerinde gösterilen değerle aynı olmayabilir.

ON/OFF (AÇIK/KAPALI)

Üniteyi açmak için bu butona basın. Üniteyi kapatmak için bu butona tekrar basın.

[MODE]

Klima çalıştırma modunu ayarlamak için bu butona basın.



- Otomatik mod seçildiğinde Klima otomatik olarak fabrika ayarlarına göre çalışır. "FAN" butonuna basarak fan hızı ayarlanabilir. " " / " " butonuna basıldığında fan üfleme açısı ayarlanabilir.
- Soğutma modu seçildikten sonra Klima Soğutma modunda çalışmaya başlar. Ayar değerini atamak için "△" veya "▽" butonuna basın. Fan hızını ayarlamak için "FAN" butonuna basın. Fan üfleme açısını ayarlamak için " " / " " butonuna basın.
- Kurutma modunu seçtiğinizde Klima düşük hızla Kurutma modunda çalışmaya başlar. Kurutma modundayken fan hızı ayarlanamaz. Fan üfleme açısını ayarlamak için " " / " " butonuna basın.
- Fan modu seçildiğinde Klima sadece fanla hava üfler, ısıtma veya soğutma yapmaz. Tüm göstergeler KAPALI durumdadır. Fan hızını ayarlamak için "FAN" butonuna basın. Fan açısını ayarlamak için " " / " " butonuna basın.

- Isıtma modu seçildiğinde Klima Isıtma modunda çalışmaya başlar. Ayar sıcaklığı değerini atamak için "△" veya "▽" butonuna basın. Fan hızını ayarlamak için "FAN" butonuna basın. Fan üfleme açısını ayarlamak için " " / " " butonuna basın. (Soğutma sadece ünite Isıtma modu sinyali almadığında yapılır. Isıtma modu uzaktan kumanda ile ayarlandığında ON/OFF butonuna basarak üniteyi kapatıp açmaz).

NOT

- İç ünite Isıtma modundayken başlatıldığında soğuk hava üflemeyle önlemek için 1-5 dakika kadar hava üflemez (fili gecikme süresi içinde bulunduğunuz odanın sıcaklığına bağlıdır).
- Ayar sıcaklığı ayarı uzaktan kumanda üzerinden yapılır: 16-30C (61-86°F);
- Klima Otomatik modda çalışırken sıcaklık değeri görüntülenebilir ve ayar sıcaklığı ayarlanabilir.
- Bu mod göstergesi bazı modellerde mevcut değildir.

FAN

Bu buton, AUTO, , , , ,

, , , , , sonra tekrar AUTO sırası ile Fan Hızını ayarlamak için kullanılır.

NOT

- Klima Otomatik modda iken fan hızını fabrika varsayılan ayarlarına göre uygun şekilde otomatik olarak ayarlar.
- Kurutma modundayken fan düşük hızda çalışır.
- X-FAN işlevi: Soğutma veya Kurutma modunda fan hızı butonuna 2 saniye basılı tutulduğunda " " simgesi görüntülenir ve siz Klimayı kapatmış olsanız dahi iç ünite kendi kendini kurutmak için birkaç dakika daha çalışmaya devam eder. Klimaya güç beslendiğinde varsayılan işlev X-FAN KAPALI'dır. X-FAN Otomatik, Fan veya Isıtma modunda kullanılamaz.
- Bu işlev, küf oluşmasını önlemek için iç ünite evaporatöründeki nemin ünite kapatıldıktan sonra dışarıya üfleneceğini belirtir.
- X-FAN işlevi açıldığında: Ünite ON/OFF butonuna basılarak kapatıldıktan sonra iç ünite fanı birkaç dakika daha düşük hızda çalışmaya devam eder. İç ünite fanını doğrudan kapatmak için bu süre içinde Fan Hızı butonuna basarak 2 saniye basılı tutun.
- X-FAN işlevi kapatıldığında: Ünite ON/OFF butonuna basılarak kapatıldıktan sonra ünitenin tamamı çalışmayı direkt olarak durdurur.

TURBO

Ünite Soğutma veya Isıtma modunda iken

Hızlı Soğutma veya Hızlı Isıtma modunu açmak için bu butona basın. Uzaktan kumanda ekranında "☼" simgesi görüntülenir. Turbo işlevinden çıkmak için bu butona tekrar basın, uzaktan kumanda ekranındaki "☼" simgesi gözden kaybolur. Bu işlevi başlattığınızda, ünite odanın havasını hızlı bir şekilde soğutmak veya ısıtmak için ön ayarlı sıcaklık değerine en kısa sürede ulaşabilmek amacıyla çok yüksek fan hızında çalışmaya başlar.



"△" veya "▽" butonuna bir kez bastığınızda ayar sıcaklığını

1 C(°F) artırabilirsiniz. "△" veya "▽" butonuna basıp 2 saniye basılı tuttuğunuzda, uzaktan kumanda üzerindeki ayar sıcaklığı değeri hızlı bir şekilde değiştirilebilir. Ayarlama işlemi bittikten sonra butonu serbest bıraktığınızda, iç ünite üzerindeki sıcaklık göstergesi de aynı doğrultuda değişecektir.

- T-ON, T-OFF veya CLOCK butonları ile ayarlama yaparken, saati ayarlamak için "△" veya "▽" butonuna basın. (CLOCK, TON, T-OFF butonları ile ilgili bölüme bakın.)



Bu butona basıldığında sol & sağ salınım açısı seçilebilir. Fan üfleme açısı dairesel olarak aşağıda belirtilen şekilde seçilir:

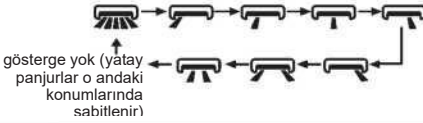

NOT

- Bu butona basıp 2 saniyeden uzun süre basılı tuttuğunuzda, ana ünite soldan sağa doğru ileri ve geri yönde salınır; butona basmayı bıraktığınızda ünite salınmayı keser ve yönlendirme panjuru o anda hangi konumdaysa o şekilde sabit kalır.
- Sol & Sağ Salınım modundayken ünitenin durumu KAPALI'dan durumuna geçtiğinde 2 saniye sonra tekrar bu butona basıldığında durumu direkt olarak KAPALI'ya geçer. Salınım durumunun değiştirilmesi aynı zamanda yukarıda belirtilen devirdaim sırasına da bağlıdır.
- Bu işlev sadece belli modellerde mevcuttur.



Bu butona basıldığında yukarı & aşağı salınım açısı seçilebilir. Fan üfleme açısı dairesel olarak aşağıda belirtilen şekilde seçilir:

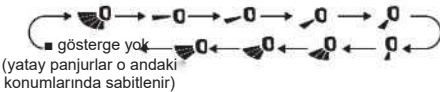

- "☼" seçildiğinde, Klima fanı otomatik olarak üfler. Yatay panjur otomatik olarak

azami açı ile yukarı ve aşağı yönde salınır.

- "☼" seçildiğinde, Klima fanı sabit pozisyonda üfler. Yatay panjur sabit konumda durur.
- "☼" seçildiğinde, Klima fanı sabit açıda üfler. Yatay panjur havayı sabit açıda gönderir.
- İstediğiniz salınım açısını ayarlamak için "☼" butonuna basıp 2 saniyeden uzun süre basılı tutun. İstediğiniz açığa ulaştığınızda butona basmayı bırakın.

NOT

- "*o .0 l |p" mevcut olmayabilir. Klima bu sinyali aldığı anda fanı otomatik olarak üfler.
- Bu butona basıp 2 saniyeden uzun süre basılı tuttuğunuzda, ana ünite yukarıdan aşağıya doğru ileri ve geri yönde salınır; butona basmayı bıraktığınızda ünitenin hava yönlendirme panjuru o anda hangi konumdaysa o şekilde sabit kalır.
- Yukarı & Aşağı Salınım modundayken ünitenin durumu KAPALI'dan durumuna geçtiğinde 2 saniye sonra tekrar bu butona basıldığında durumu direkt olarak KAPALI'ya geçer. Salınım durumunun değiştirilmesi aynı zamanda yukarıda belirtilen devirdaim sırasına da bağlıdır.

T-ON | T-OFF

- T-ON (ZAMANLAYICI AÇIK) butonu
"T-ON" butonu, zamanlayıcı işlevi açıldığında çalışacak zamanı ayarlamak için kullanılır. Bu butona basıldıktan sonra uzaktan kumanda ekranındaki "☼" simgesi kaybolur "ON" yazısı yanıp sönmeye başlar. T-ON ayarını yapmak için "△" veya "▽" butonuna basın. "△" veya "▽" butonuna her bastığınızda, T-ON ayarı 1'er dakika artar veya azalır. "△" veya "▽" butonuna basıp 2 saniye basılı tuttuğunuzda, saat değeri istediğiniz değere ulaşana dek hızlı bir şekilde değiştirilir. Değeri doğrulamak için "T-ON" butonuna basın. "ON" yazısı yanıp sönmeyi durdurur. "☼" simgesi tekrar görüntülenir. T-ON işlevinin iptal edilmesi için "T-ON" butonuna basın.
- T-OFF (ZAMANLAYICI KAPALI) butonu
"T-OFF" butonu, zamanlayıcının kapatılma zamanını ayarlamak için kullanılır. Bu butona basıldıktan sonra uzaktan kumanda ekranındaki "☼" simgesi kaybolur "OFF" yazısı yanıp sönmeye başlar. T-OFF ayarını yapmak için "△" veya "▽" butonuna basın. "A" veya "V" butonuna her bastığınızda, T-OFF ayarı 1'er dakika artar veya azalır. "△" veya "▽" butonuna basıp 2 saniye basılı tuttuğunuzda, saat değeri istediğiniz değere ulaşana dek hızlı bir şekilde değiştirilir. "T-OFF" yazısı yanıp sönmeyi durdurur. "☼" simgesi tekrar görüntülenir. T-OFF işlevinin iptal edilmesi için "T-OFF" butonuna basın.

NOT

- Açık ya da kapalı durumda iken T-OFF veya T-ON işlevlerini aynı anda ayarlayabilirsiniz.
- T-ON veya T-OFF ayarı yapmadan önce saati ayarlayın.
- T-ON veya T-OFF işlevini başlattıktan sonra süreli devirdaimi geçerli olarak ayarlayın.
- Bundan sonra Klima, ayarladığınız zamanlarda açılıp kapanacaktır. ON/OFF butonunun ayar üzerinde herhangi bir etkisi yoktur. Bu işleve ihtiyacınız yoksa, uzaktan kumandayı kullanarak bu işlevi iptal edin.

I-FEEL

I-FEEL işlevini başlatmak için bu butona basın, uzaktan kumanda ekranında " " görüntülenir. Bu işlev ayarlandıktan sonra uzaktan kumanda tespit edilen oda sıcaklığı değerini kontrol birimine gönderir ve ünite oda sıcaklığını otomatik olarak tespit edilmiş olan sıcaklığa ayarlar.

I-FEEL işlevini iptal etmek için bu butona tekrar basın, " " simgesi kaybolacaktır.

Bu işlev devredeyken uzaktan kumanda kullanıcının yanında olmalıdır. Uzaktan kumanda, oda sıcaklığını yanlış ölçmemesi için yüksek sıcaklıktaki nesnelere yakınına konmamalıdır. I-FEEL işlevi açık durumdayken uzaktan kumanda, iç ünitenin uzaktan kumandadan gönderilen sinyalleri alabileceği menzil içinde bir yere konmalıdır.

CLOCK / SAAT

Saati ayarlamak için bu butona basın. Uzaktan kumanda " " simgesi yanıp sönmeye başlar. Saati ayarlamak için 5 saniye içinde "△" veya "▽" butonuna basın. "△" veya "▽" butonuna her bastığınızda, saat değeri 1'er dakika artar veya azalır. "A" veya "X7" butonuna 2 saniye boyunca basılı tuttuğunuzda saat değeri hızlı bir şekilde değiştirilir. İsteddiğiniz saat değerine ulaştığınızda butonu serbest bırakın. Saat değerini onaylamak için "CLOCK" butonuna basın. " " simgesi yanıp sönmeyi durdurur.

NOT

- Saat gösterimi 24 saat üzerinden yapılır.
- İki işlem arasındaki süre 5 saniyeyi geçemez. Aksi halde uzaktan kumanda ayar durumundan çıkar. TIMER ON/TIMER OFF için çalışma şekli aynıdır.

SLEEP / UYKU

- Bu butona bastığınızda Sleep 1 (☾¹), Sleep 2 (☾²), Sleep 3 (☾³) seçeneklerini seçebilirsiniz, Sleep (Uyku) modunu iptal edebilir, bu modlar arasında geçiş yapabilirsiniz. Üniteye güç beslendikten sonra Uyku İptal işlevi varsayılan işlem olarak uygulanır.
- Sleep 1 modu Uyku 1 seçeneğidir; Soğutma modunda ünite uyku durumunda bir saat çalıştıktan sonra ana ünite

ayar sıcaklığı 1 derece artırılır, iki saatlik çalışma sonrasında 2 C artırılır, bundan sonra ünite bu ayar değerinde çalışmaya devam eder. Isıtma modunda, ünite uyku durumunda bir saat çalıştıktan sonra ana ünite ayar sıcaklığı 1 derece azaltılır, iki saatlik çalışma sonrasında 2 derece azaltılır, bundan sonra ünite bu ayar değerinde çalışmaya devam eder.

- Sleep 2 Uyku 2 seçeneğidir, yani Klima bir grup uyku sıcaklığı eğrisine göre seçilen ön ayar değerlerine göre çalışır.

• Sleep 3, DIY tarafından ayarlanan Uyku modu kapsamındaki Uyku 3 modudur.

(1) Sleep 3 modunda "TURBO" butonuna uzun bastığınızda uzaktan kumanda kullanıcının kişiselleştirilmiş uyku ayarı durumuna girer. Bu aşamada uzaktan kumanda ekranındaki süre "1 saat" olarak gösterilir, ayar sıcaklığı "88" en son ayarlanan uyku eğrisinin sıcaklık değerini gösterir ve yanıp söner (ilk kez girildiğinde ekranda orijinal fabrika uyku eğrisi ayar değeri gösterilir);

(2) Ayarlama için "△" ve "▽" butonlarını kullanarak ilgili ayar sıcaklığı değerini değiştirebilirsiniz. Ayarlama bittikten sonra değeri onaylamak için "TURBO" butonuna basın;

(3) Bu aşamada uzaktan kumanda üzerindeki zamanlayıcı konumundaki 1 saat değeri otomatik olarak artırılır (yani "2 saat", "3 saat" veya "8 saat" şeklinde), ayar değeri "88" in yerinde en son ayarlanan uyku eğrisinin sıcaklık değeri görüntülenir ve yanıp söner;

(4) Yukarıda verilen (2)-(3) arasındaki işlemleri 8 saatlik sıcaklık ayarı bitene, uyku eğrisi ayarı bitene den tekrarlayın. Bu aşamada uzaktan kumanda orijinal zamanlayıcı göstergesini serbest bırakacaktır; sıcaklık göstergesi orijinal ayar sıcaklığına dönecektir.

- Sleep 3- DIY tarafından ayarlanan Uyku modu kapsamındaki Uyku 3 modu sorgulanabilir:

Kullanıcı ön ayarlı uyku eğrisini sorgulamak için uyku eğrisi ayarını sorgulayabilir, kullanıcı için kişiselleştirilmiş uyku ayarı durumuna girebilir, ancak sıcaklığı değiştiremez, onay için "TURBO" butonuna basılır. Not: Yukarıda açıklanan ön ayarlama ya da sorgulama işleminde 10 saniye boyunca herhangi bir butona basılmazsa, uyku eğrisi ayarlama durumu otomatikman sonlandırılır ve orijinal ekran değerleri gösterilmeye başlanır. Yukarıda açıklanan ön ayarlama ya da sorgulama işleminde "ON/OFF" butonuna, "MODE" butonuna veya "SLEEP" butonuna basılması, uyku eğrisi ayarından ya da sorgulama durumundan çıkılmasını sağlar.

WiFi

Uzaktan kumanda KAPALI durumdayken "MODE" ve "WiFi" butonları 1 saniye kadar basılı tutulduğunda WiFi modülü fabrika ayarlarına geri döner ve aynı anda WiFi işlevi etkinleştirilir.

NOT

- Bu işlev sadece belli modellerde mevcuttur.



Çalışma durumunda sağlık ve temizleme işlevlerini açmak veya kapatmak için bu butona basın. Temizleme işlevini başlatmak için bu butona bir kez basın; LCD ekranda "🌀" simgesi görüntülenir. Sağlık işlevini başlatmak için bu butona iki kez basın; LCD ekranda "🌀" ve "🌀" görüntülenir. Bu butona üçüncü kez bastığınızda sağlık ve temizleme işlevleri aynı anda kapatılır. Sağlık işlevini başlatmak için butona dördüncü kez basın; LCD ekranda "🌀" görüntülenir. Yukarıda belirtilen çalışma sırasını tekrarlamak için butona bir kez daha basın.

NOT

- Bu işlev sadece belli modellerde mevcuttur.

LIGHT / IŞIK

İç ünite üzerindeki ekran ışığını açmak veya kapatmak için bu butona basın.

Klima açıldıktan sonra ekran ışığının varsayılan ayarı AÇIK'tır.

TEMP / SICAKLIK

Bu butona bastığınızda iç ünite ekranında oda ayar sıcaklığını ve fiili oda sıcaklığını görebilirsiniz. Uzaktan kumanda üzerinde ayar döngüsel şekilde aşağıda belirtildiği gibi seçilir:



NOT

- Enerji tasarrufu işlevi açıkken fan hızı varsayılan olarak otomatik hıza ayarlanır ve bu değer değiştirilemez..
- Enerji tasarrufu işlevi açıkken ayar sıcaklığı değeri değiştirilemez. "TURBO" butonuna basıldığında uzaktan kumanda sinyal göndermez.
- Uyku işlevi ve enerji tasarrufu işlevi aynı anda çalıştırılmaz. Enerji tasarrufu işlevi Soğutma modundayken açıldıysa, "SLEEP" butonuna basıldığında enerji tasarrufu işlevi iptal edilir. Uyku işlevi Soğutma modunda açıldıysa, enerji tasarrufu işlevinin başlatılması uyku işlevini kapatır.

8C Isıtma işlevi

8 C Isıtma işlevini başlatmak veya kapatmak için Isıtma modundayken "TEMP" ve "CLOCK" butonlarına aynı anda basın. Bu işlev başlatıldığında uzaktan kumanda ekranında "🌡️" ve "8C" simgeleri gösterilir ve Klima ısıtma durumunu 8C'de tutar. 8C ısıtma işlevini kapatmak için yine "TEMP" ve "CLOCK" butonlarına aynı anda basın.

NOT

- 8C ısıtma işlevi açıkken fan hızı varsayılan olarak otomatik hıza ayarlanır ve değiştirilemez.
- 8C Isıtma işlevi açıkken ayar sıcaklığı değeri değiştirilemez. "TURBO" butonuna basıldığında uzaktan kumanda sinyal göndermez.
- Uyku işlevi ve 8C ısıtma işlevi aynı anda çalıştırılmaz. 8C ısıtma işlevi Isıtma modundayken açıldıysa, "SLEEP" butonuna basıldığında 8C ısıtma işlevi iptal edilir. Uyku işlevi Isıtma modunda açıldıysa, 8C ısıtma işlevinin başlatılması uyku işlevini kapatır.
- Sıcaklık değeri F birimde gösteriliyorsa uzaktan kumanda ekranında 46 F ısıtma olarak ifade edilir.

Çocuk kilidi işlevi

Çocuk kilidi işlevini açmak ve kapatmak için "△" ve "▽" butonlarına aynı anda basın. Çocuk kilidi işlevi devrede iken uzaktan kumanda ekranında "🔒" simgesi görüntülenir. Uzaktan kumandayı çalıştırdığınızda "🔒" simgesi üniteye herhangi bir sinyal göndermeden üç kez yanıp söner.

Sıcaklık birimi değiştirme işlevi

KAPALI durumdayken "▽" ve "MODE" butonlarına aynı anda basarak sıcaklık göstergesinin birimini °C veya °F olarak ayarlayabilirsiniz.

Kombinasyon butonları için işlev tanıtımı

Enerji tasarrufu işlevi

Soğutma modunda enerji tasarrufu işlevini başlatmak veya kapatmak için "TEMP" ve "CLOCK" butonlarına aynı anda basın. Enerji tasarrufu işlevi başlatıldığında uzaktan kumanda ekranında "SE" ifadesi gösterilir ve Klima en yüksek enerji tasarrufu etkisine ulaşmak üzere ayar sıcaklığını otomatik olarak fabrika ayar değerine ayarlar. Enerji tasarrufu işlevini kapatmak için yine "TEMP" ve "CLOCK" butonlarına aynı anda basın.

Otomatik temizleme işlevi

Otomatik temizleme işlevini açmak veya kapatmak için ünite KAPALI durumdayken "MODE" ve "FAN" butonlarına basarak 5 saniye basılı tutun. Otomatik temizleme işlevi devreye girdiğinde iç ünite ekranında "CL" ifadesi görüntülenir. Evaporatörün otomatik temizleme işlemi sırasında ünite hızlı soğutma veya hızlı ısıtma yapar. Birtakım gürültüler duyulabilir, bu sesler sıvı akışından, ısıdan dolayı genişlemekten veya soğuktan dolayı büzülmeden kaynaklanır. Klima serin ya da ılık hava üflebilir ki bu normal bir durumdur. Temizlik işlemi sırasında konforunuzun olumsuz etkilenmemesi için odanın iyi havalandırılmasını sağlayın.

NOT

- Otomatik temizleme işlevi sadece normal ortam sıcaklığında çalışabilir. Oda tozlu ise üniteyi ayda bir, tozlu değilse üç ayda bir temizleyin. Otomatik temizleme işlevi açıldıktan sonra odadan çıkabilirsiniz. Otomatik temizleme işlevi tamamlandığında Klima bekleme durumuna girer.
- Bu işlev sadece belli modellerde mevcuttur.

Gece modu

Isıtma veya Soğutma modundayken uyku modu ve düşük hız veya sessiz çalışma durumu etkinleştirildiğinde dış ünite gece moduna girer.

NOT

- Isıtma veya soğutma etkisinin yeterli olmadığını hissediyorsanız fan hızını değiştirmek için "FAN" butonuna veya gece modundan çıkmak için "SLEEP" butonuna basın.
- Gece modu sadece normal oda sıcaklığında çalışabilir.
- Bu işlev sadece belli modellerde mevcuttur.

İşlevi

İşlevini başlatmak için "MODE" ve "SLEEP" butonlarına aynı anda basın.

İşlevi ünitenin tamamının harcadığı gücü sınırlamak için kullanılır. Bu butona basıldığında uzaktan kumanda döngüsel olarak aşağıda belirtileni gösterir:

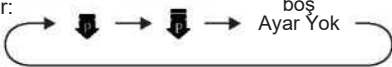

- Modunda sınırlanmış azami güç modundakinden daha düşüktür.
- Güç sınırlama işlevini iptal etmek istiyorsanız uzaktan kumanda simge artık görüntülenmemeye başlayana dek butonuna basın.

- Uzaktan kumanda kapatıldığında güç sınırlama işlevi iptal edilir. İşlevi tekrar etkinleştirmek isterseniz bu butona tekrar basın.
- O anki güç modunun azami gücünden düşükse, güç ünite bu moda girdikten sonra sınırlanmaz.
- Bir adet dış ve iki adet iç ünitenin yer aldığı modelde iç ünitelerden herhangi birinin güç sınırlama işlevi moduna girmesi halinde, dış ünite de iç ünitenin ayarlı güç sınırlama moduna girer. Her iki iç ünite de güç sınırlama moduna girerse, dış ünitenin gücü iki iç üniteden gücü daha düşük olanın güç seviyesine göre sınırlanır.

NOT

- Bu işlev sadece belli modellerde mevcuttur.

Uzaktan kumanda pillerinin değiştirilmesi

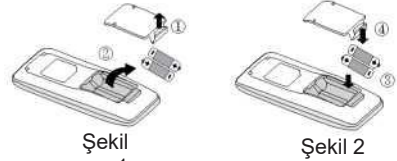

1. Kapağı ok yönünde kaldırın (Şekil 1 ①'de gösterildiği gibi).
2. Orijinal pilleri yuvalarından çıkartın (Şekil 1 ②'de gösterildiği gibi).
3. Kumandaya iki adet 7# (AAA 1.5V) kuru pil takın. "+" ve "-" kutupların doğru yerleştirildiğinden emin olun (Şekil 2 ③'te gösterildiği gibi).
4. Kapağı tekrar yerine takın (Şekil 2 ④'te gösterildiği gibi).

BİLGİ

- Ünite çalışırken uzaktan kumanda sinyalini iç ünitenin alıcı penceresine doğru yönlendirin.
- Sinyal gönderici ile alıcı pencere arasındaki mesafe en fazla 8 m olmalıdır ve bu ikisi arasında herhangi bir engel bulunmamalıdır.
- Floresan lamba veya kablosuz telefon bulunan bir odada sinyal kolaylıkla müdahaleye maruz kalabilir; uzaktan kumanda çalıştırılırken iç üniteye yakın mesafede bulunmalıdır.
- Pillerin değiştirilmesi gerektiği zaman aynı model yeni pil kullanın.
- Uzaktan kumandayı uzun süre kullanmayacaksanız pilleri içinden çıkartın.
- Uzaktan kumanda ekranında bulunan yazı ve simgeler silik veya ekranda hiçbir şey görünmüyorsa uzaktan kumanda pillerini değiştirin.

Test ve Çalıştırma

Kurulum sonrası kontrol edilecekler

- Kurulumu bitirdikten sonra aşağıda belirtilen kontrolleri gerçekleştirin.

Kontrol edilecek öge	Muhtemel sorun veya arıza
Ünite sağlam bir şekilde monte edildi mi?	Ünite yere düşebilir, titreme veya gürültü yapabilir.
Soğutucu akışkan testini yaptınız mı?	Soğutma (ısıtma) kapasitesinin yetersiz olmasına yol açabilir.
Boruların ısı yalıtımı yeterli seviyede mi?	Yoğuşmaya ve su damlamasına neden olabilir.
Su iyi seviyede tahliye ediliyor mu?	Yoğuşmaya ve su damlamasına neden olabilir.
Güç kaynağının voltajı ürün etiketi üzerinde belirtilen voltaj değerine uygun mu?	Arızaya veya parça hasarına neden olabilir.
Elektrik kabloları ve borular doğru şekilde bağlandı mı?	Arızaya veya parça hasarına neden olabilir.
Ünite emniyetli bir şekilde topraklandı mı?	Elektrik kaçağı meydana gelebilir.
Güç kablosu spesifikasyona uygun mu?	Arızaya veya parça hasarına neden olabilir.
Hava giriş ve çıkışlarında herhangi bir engel/tıkanıklık mevcut mu?	Soğutma (ısıtma) kapasitesinin yetersiz olmasına yol açabilir.
Montaj sırasında oluşan toz ve yabancı maddeler temizlendi mi?	Arızaya veya parça hasarına neden olabilir.
Bağlantı borusunun gaz ve sıvı valfleri tamamen açık mı?	Soğutma (ısıtma) kapasitesinin yetersiz olmasına yol açabilir.
Boru deliğinin girişi ve çıkışı kapatıldı mı?	"Soğutma (ısıtma) kapasitesinin yetersiz olmasına veya elektrik israfına neden olabilir".

Çalıştırma testi

1. Test çalıştırmasına hazırlık

- Müşteri Klimayı onaylamış olmalıdır.
- Klimayla ilgili önemli bilgiler müşteriye verilmiş olmalıdır.

2. Test çalıştırması yöntemi

- Güç bağlantısını açın, ünite çalışmasını başlatmak için uzaktan kumanda üzerindeki ON/OFF butonuna basın.
- MODE butonuna basın, AUTO, COOL, DRY, FAN ve HEAT modlarını seçerek ünitenin normal çalışıp çalışmadığını kontrol edin.
- Oda sıcaklığı 16C'den düşükse Klima soğutma işlemine başlamaz.

Bağlantı borusunun konfigürasyonu

1. Bağlantı borusunun standart uzunluğu: 5m, 7.5m, 8m.
2. Bağlantı borusunun asgari uzunluğu.
5m'lik standart bağlantı borusuna sahip ünite için asgari bağlantı borusu uzunluğunda bir sınırlama yoktur. 7.5m ve 8m'lik standart bağlantı borusuna sahip ünite için asgari bağlantı borusu uzunluğu 3m'dir.
3. Azami bağlantı borusu uzunluğu aşağıda verilmiştir.

Azami bağlantı borusu uzunluğu

Soğutma kapasitesi	Azami bağlantı borusu uzunluğu (m)
5000Btu/h (1465W)	15
7000Btu/h (2051W)	15
9000Btu/h (2637W)	15
12000Btu/h (3516W)	20
18000Btu/h (5274W)	25
24000Btu/h (7032W)	25
28000Btu/h (8204W)	30
36000Btu/h (10548W)	30
42000Btu/h (12306W)	30
48000Btu/h (14064W)	30

4. Bağlantı borusu uzatıldıktan sonra ilave soğutucu akışkan miktarı ve soğutucu akışkan dolm miktarını hesaplama yöntemi:
Bağlantı borusu uzunluğu standart uzunluk bazında 10 m daha uzatıldıktan sonra, her 5m'lik uzatma için 5ml soğutucu akışkan daha ekleyin.

İlave soğutucu akışkan dolm miktarını

hesaplama yöntemi (sıvı borusu bazında):

(1) İlave soğutucu akışkan dolm miktarı = sıvı borusunun uzatılmış haldeki uzunluğu x metre başına ilave edilecek soğutucu akışkan miktarı.

Standart boru uzunluğunu baz alarak, tabloda belirtilen miktarda soğutucu akışkan ekleyin. Metre başına ilave edilecek soğutucu akışkan miktarı sıvı borusunun çapına göre değişir.

Tabloya bakın.

R32 için ilave soğutucu akışkan dolm miktarı

Dış ünite boğazı	Soğutma ve ısıtma (g / m)		İç ünite boğazı	Sadece soğutma, soğutma ve ısıtma (g / m)	Sadece soğutma	Sıvı borusu	Gaz borusu
	Soğutma	Isıtma					
	16	16	16	16	12	1/4"	3/8" veya 1/2"
	40	40	40	40	12	1/4" veya 3/8"	5/8" veya 3/4"
	96	96	80	80	24	1/2"	3/4" veya 7/8"
	96	96	136	136	48	5/8"	1" veya 1 1/4"
	200	200	200	200	200	3/4"	-
	280	280	280	280	280	7/8"	-

BİLGİ

İlave soğutucu akışkan dolm miktarı tablosundaki değerler tavsiye edilen değerlerdir, zorunlu değildir.



Boru uzatma yöntemi

BİLGİ

Boru uzatımının yanlış şekilde yapılması soğutucu akışkan sızıntısının ana nedenidir. Boruyu aşağıda verilen adımlara uygun şekilde uzatın.

A: Boruyu kesin

- Boru uzunluğunu iç ünite ile dış ünite arasındaki mesafeyi ölçerek doğrulayın.
- Gereken uzunlukta boruyu boru kesme aleti ile kesin.

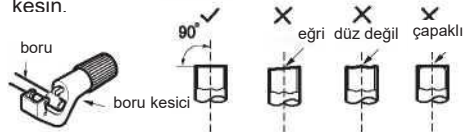

B: Çapakları temizleyin.

Çapakları biçimlendirici ile temizleyin ve borunun içine çapak girmesini önleyin.



C: Uygun yalıtım borusu yerleştirin.

D: Birleştirme somununu takın.

- İç ünite bağlantı borusu ve dış ünite valfi üzerindeki birleştirme somununu sökün; somunu borunun üzerine

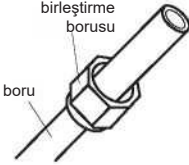

E: Yuvayı genişletin.

- Genişletme aletiyle yuvayı genişletin.

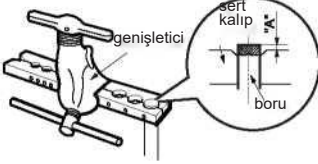

BİLGİ

- "A" değeri çapa göre değişir, aşağıdaki tabloya bakın:

Dış çap (mm)	A(mm)	
	Azami	Asgari
06 - 6.35(1/4")	1.3	0.7
09 - 9.52(3/8")	1.6	1.0
012-12.7(1/2")	1.8	1.0
015.8-16(5/8")	2.4	2.2

F: Kontrol edin.

- Genişletilmiş yuvanın kalitesini kontrol edin. Herhangi bir kusuru varsa yukarıda belirtilen adımlara bakarak yuvayı tekrar genişletin.

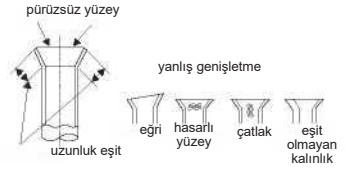

Çalışma sıcaklığı aralığı

Bazı modeller için:

	İç ünite tarafı DB/WB(°C)	Dış ünite tarafı
Azami soğutma	32/23	43/26
Azami ısıtma	27/-	24/18

NOT

- Çalışma sıcaklığı aralığı (dış ortam sıcaklığı) sadece soğutma birimi için -15°C~43°C; ısı pompası birimi için -15°C~43°C'dir.

GWH12AGCXB-K6DNA1H/I

	İç ünite tarafı DB/WB(°C)	Dış ünite tarafı DB/WB(°C)
Azami soğutma	32/23	43/26
Azami ısıtma	27/-	24/18

NOT

- Çalışma sıcaklığı aralığı (dış ortam sıcaklığı) sadece düşük sıcaklıkta soğutma birimi için -15°C~43°C; ısı pompası birimi için -15°C~43°C'dir.

GWH09AGCXB-K6DNA1H/I	GWH09AGCXB-K6DNA2H/I
GWH09AGCXB-K6DNA1 G/I	GWH12AGCXB-K6DNA4E/I
GWH09AGCXB-K6DNA2G/I	GWH12AGCXB-K6DNA1 G/I
GWH09AGCXB-K6DNA1C/I	GWH12AGCXB-K6DNA2G/I
GWH12AGCXB-K6DNA1E/I	GWH12AGCXB-K6DNA1F/I
GWH18AGDXD-K6DNA1Z/I	GWH18AGDXD-K6DNA2Z/I
GWH24AGDXE-K6DNA1A/I	GWH24AGDXE-K6DNA4A/I
GWH09AGCXB-K6DNA4H/I	GWH12AGCXB-K6DNA1D/I
GWH12AGCXB-K6DNA4G/I	GWH18AGDXD-K6DNA4Z/I
GWH12AGBXB-K6DNA4F/I	GWH12AGCXB-K6DNA1Z/I

	İç ünite tarafı DB/WB(°C)	Dış ünite tarafı DB/WB(°C)
Azami soğutma	32/23	50/26
Azami ısıtma	27/-	30/18

NOT

- Çalışma sıcaklığı aralığı (dış ortam sıcaklığı) sadece düşük sıcaklıkta soğutma birimi için -15°C~50°C; düşük sıcaklık ısı pompası birimi için -15°C~50°C'dir.

GWH09AGCXB-K6DNA1H/I GWH09AGCXB-K6DNA2H/I
GWH18AGDXD-K6DNA1Z/I GWH18AGDXD-K6DNA2Z/I
GWH18AGDXD-K6DNA4E/I GWH24AGEXF-K6DNA4A/I
GWH09AGCXB-K6DNA4H/I GWH12AGCXD-K6DNA1D/I
GWH12AGCXB-K6DNA4G/I GWH18AGDXD-K6DNA4Z/I
GWH09AGCXB-K6DNA4F/I

	İç ünite tarafı DB/WB(°C)	Dış ünite tarafı DB/WB(°C)
Azami soğutma	32/23	50/26
Azami ısıtma	27/-	30/18

NOT

• Çalışma sıcaklığı aralığı (dış ortam sıcaklığı)
sadece düşük sıcaklıkta soğutma birimi için -
15°C~50°C; düşük sıcaklık ısı pompası birimi için
-25°C~50°C'dir.

GWH09AGBXB-K6DNA1B/I

	İç ünite tarafı DB/WB(°C)	Dış ünite tarafı DB/WB(°C)
Azami soğutma	32/23	43/26
Azami ısıtma	27/-	24/18

NOT

• Çalışma sıcaklığı aralığı (dış ortam sıcaklığı)
sadece düşük sıcaklıkta soğutma birimi için -
15°C~43°C; düşük sıcaklık ısı pompası birimi için -
22°C~43°C'dir.

Teknisyen Kılavuzu

- Yanıcı soğutucu akışkan kullanılan tesisatlarda aşağıda belirtilen kontroller yapılacaktır:
 - Dolum miktarı, soğutucu akışkan ihtiva eden parçaların kurulu olduğu odanın boyutuna bağlıdır;
 - Havalandırma düzeneği ve çıkışları yeterli seviyede çalışıyor olmalıdır ve herhangi bir engelle kapatılmamalıdır;
 - Dolaylı bir soğutma devresi kullanılıyorsa, ikinci devrede soğutucu akışkan mevcut olduğu kontrol edilmelidir;
 - Ekipman üzerindeki işaretler görünür ve okunabilir durumda olmalıdır. Okunabilir durumda olmayan işaretler düzeltilmelidir;
 - Soğutucu akışkan borusu veya parçaları, söz konusu parçalar korozyona karşı dirençli olmadığı ya da bu tür bir korozyona karşı korumalı olmadığı sürece, soğutucu akışkan ihtiva eden parçalarda korozyona neden olabilecek herhangi bir maddeye maruz kalmayacakları bir konuma monte edilmelidir.
- Elektrikli parçaların bakım ve onarım işlemlerine ilk emniyet kontrolleri ve parça kontrol prosedürleri dahil olmalıdır. Emniyeti tehlikeye sokabilecek bir arıza mevcutsa, arıza çözümlenene dek ilgili devreye elektrik bağlanmayacaktır. Arıza hemen giderilemiyorsa, ancak cihazın çalışmaya devam etmesi gerekli ise, yeterli seviyede bir geçici çözüm belirlenip uygulanmalıdır. Bu durum cihazın sahibine bildirilmeli, böylece tüm tarafların bilgilendirilmesi sağlanmalıdır.
- Aşağıda belirtilenler yapılacak ilk emniyet kontrolleri arasında yer almalıdır:
 - Kapasitörler boşaltılmış olmalıdır; bu işlem kıvılcım çıkması ihtimaline karşı emniyetli bir şekilde gerçekleştirilmelidir;
 - Sistem doldurma, geri kazanım ve tahliye işlemleri sırasında canlı elektrik beslenen parça ve kabloların mevcut ve açıkta olmaması sağlanmalıdır;
 - Toprak bağlantısı kesintisiz şekilde yapılmış olmalıdır.
- Alanda yapılacak kontroller
Yanıcı soğutucu akışkan ihtiva eden sistemler üzerinde çalışmaya başlamadan önce, alev alma riskini en düşük seviyeye indirecek emniyet kontrolleri gerçekleştirilmelidir. Soğutma sisteminin onarımı için, sistem üzerinde çalışmaya başlamadan önce DD.3.3 ila DD.3.7 no.lu işlemler tamamlanmalıdır.
- Çalışma prosedürü
Çalışma, çalışma sırasında ortamda yanıcı gaz veya buhar mevcut olması riskini en aza indirebilmek amacıyla kontrollü bir prosedür kapsamında gerçekleştirilecektir.
- Genel çalışma alanı
Tüm bakım personeli ve yerel alanda çalışan diğer kişiler, yapılacak işin niteliği konusunda bilgilendirilmelidir. Kapalı alanlarda çalışma yapılmasından kaçınılmalıdır.
- Soğutucu akışkan varlığının kontrol edilmesi
Çalışma yapılan alan, çalışma öncesinde ve sırasında uygun bir soğutucu akışkan detektörü kullanılarak kontrol edilmeli ve böylece teknisyen(ler)in havada mevcut olabilecek toksik veya yanıcı maddelerin farkında olması sağlanmalıdır. Kullanılan sızıntı tespit ekipmanının geçerli soğutucu akışkanların hepsi için kullanılmaya uygun (yani kıvılcım çıkarmayan, yeterli sızdırmazlığa sahip ve yapısı gereği emniyetli) olduğundan emin olunmalıdır.
- Yangın söndürücü bulundurulması
Soğutma ekipmanının veya diğer ilgili parçaların üzerinde herhangi bir sıcak işlem yapılacaksa, çalışılan alanda uygun yangın söndürme aletlerinin mevcut olması sağlanmalıdır. Dolum alanının yakınında kuru toz veya CO2 içeren yangın söndürücüler bulundurulmalıdır.
- Kıvılcım/alev kaynağının mevcut olmaması
Soğutma sistemi ile ilgili olarak borular üzerinde çalışma içeren işlemler yapan kişiler yangın veya patlamaya neden olabilecek tutuşma kaynakları kullanmayacaktır. Sigara da dahil olmak üzere her türlü tutuşma kaynağı, soğutucu akışkanın ortama sızma olasılığı olan montaj, onarım, sökme ve bertaraf alanlarından yeterince uzakta tutulmalıdır. Çalışma gerçekleştirilmeden önce, yanma veya tutuşma tehlikesinin mevcut olmadığından emin olunması için cihazın etrafındaki alan kontrol edilmelidir. Alanda "Sigara İçilmez" levhaları asılı olmalıdır.
- Alanın havalandırılması
Sistem parçalarına ayrılmadan ya da herhangi bir sıcak işleme başlanmadan önce çalışma alanının açık havada ya da yeterince havalandırılan bir ortamda bulunduğundan emin olunmalıdır. Çalışma gerçekleştirildiği sürece çalışılan alanda belli derecede havalandırma yapılmalıdır. Havalandırma, ortam havasına karışabilecek soğutucu akışkanı emniyetli bir şekilde dağıtabilmeli ve tercihen ortamdan dışarıya çıkabilecek şekilde yönlendirebilmelidir.
- Soğutma ekipmanı üzerindeki kontroller
Elektrikli parçaların değiştirildiği çalışmalarda, yeni takılan parçalar kullanım amacına uygun ve doğru spesifikasyonda olmalıdır. Her zaman üreticinin sağlamış olduğu bakım ve servis konusundaki tavsiye ve talimatlar takip edilmelidir. Teknisyen(ler) emin olmadıkları durumlarda üreticinin teknik departmanına başvurarak yardım istemelidir. Yanıcı soğutucu akışkan kullanılan tesisatlarda aşağıda belirtilen kontroller yapılacaktır:

Teknisyen Kılavuzu

Sızıntı Tespit Akışkanları çoğu soğutucu akışkan ile kullanmaya uygundur ancak klor soğutucu akışkan ile reaksiyona girebileceği ve bakır borularda korozyona neden olabileceği için klor içeren deterjanların kullanılmasından kaçınılmalıdır.

Bir sızıntının varlığından şüpheleniliyorsa, tüm çıplak alev kaynakları söndürülmeli ve/veya ortamdan dışarı çıkartılmalıdır.

Lehimlenmesi gereken bir sızıntı noktasının tespit edilmesi halinde, cihazdaki soğutucu akışkanın tamamının sistemden tahliye edilmesi veya sistemin sızıntı noktasından uzak bir yerinde (kesme valfları vasıtasıyla) tamamen izole edilmesi gereklidir. Yanıcı soğutucu akışkan ihtiva eden cihazlarda, bahsedilen tahliye veya izolasyon işleminden sonra sistem, lehimleme çalışması öncesinde ve sonrasında oksijensiz azotla (OFN) temizlenmelidir.

• Soğutucu akışkanın tahliyesi

Onarım işlemleri için (veya başka herhangi bir nedenden dolayı) soğutma devresine girildiği durumlarda geleneksel yöntemler kullanılır. Ancak yanıcı soğutucu akışkanların sistemde mevcut olduğu durumlarda, yanıcılık dikkate alınması gereken bir risk oluşturduğu için mevcut en iyi uygulamalar takip edilmelidir. Aşağıda verilen prosedüre uygun hareket edilmelidir:

- Soğutucu akışkanın sistemden tahliyesi;
- Soğutma devresinin asal gazla temizlenmesi;
- Boşaltılması;
- Asal gazla temizlenmesi;
- Kesme veya lehimleme işlemleri ile devrenin açılması.

Sistemde mevcut olan soğutucu akışkan, kullanılması gereken doğru ve uygun geri kazanım kaplarına toplanmalıdır. Yanıcı soğutucu akışkan içeren cihazlarda sistem, ünitenin emniyete alınmasını sağlamak için oksijensiz azot gazı (OFN) ile "yıkamalı"dır. Bu işlemin birkaç defa tekrarlanması gerekebilir. Soğutucu sistemlerin temizlenmesinde basınçlı hava veya oksijen kullanılmamalıdır.

Yanıcı soğutucu akışkan içeren cihazlarda, soğutucu devresinin yıkanması/ temizlenmesi işlemi, sistemdeki vakumun OFN ile ortadan kaldırılması ve çalışma basıncı seviyesine erişilene dek OFN doldurmaya devam edilmesi, daha sonra OFN'nin ortama tahliye edilmesi ve son olarak sistemin vakum noktasına getirilmesidir. Bu süreçteki adımlar sistem içinde hiç soğutucu akışkan kalmayana dek tekrarlanmalıdır. En son doldurulan OFN hacmi kullanıldıktan sonra sistem atmosfer basıncına erişene dek tahliye edilmeli ve çalışma şartlarına hazır hale getirilmelidir. Boru hattı üzerinde lehimleme gibi işlemler yapılacaksa yukarıda açıklanan sürecin uygulanması kesinlikle gereklidir.

Vakum pompası çıkışının herhangi bir yanma veya tutuşma kaynağına yakın olmadığı ve ortamda yeterli havalandırma yapıldığı kontrol edilmelidir.

• Doldurma prosedürleri

Geleneksel dolum prosedürlerinin yanı sıra aşağıdaki şartlara da uyulması gereklidir:

- Doldurma ekipmanı kullanılırken farklı soğutucu akışkanlardan dolayı kontaminasyon meydana gelmeyeceğinden emin olunmalıdır.

. Hortumlar veya borular, içlerinde bulunan soğutucu akışkanın en az miktarda olmasını sağlamak amacıyla mümkün olduğunca kısa olmalıdır.

• Silindirler, mevcut tatmatlar uyarınca uygun pozisyonlarda tutulmalıdır.

• Soğutma maddesi doldurma işlemine geçilmeden önce soğutma sisteminin topraklanması sağlanmalıdır.

• Doldurma işlemi tamamlandıktan sonra (hala yapılmadıysa) sistem uygun şekilde etiketlenmelidir.

• Soğutma sisteminin aşırı doldurulmaması için son derece dikkatli olunmalıdır.

Sistem tekrar doldurulmadan önce uygun arındırma gazı kullanılarak sistem üzerinde basınç testi yapılmalıdır. Dolum işlemi tamamlandıktan sonra ancak sistem devreye alınmadan önce sızıntı testi yapılmalıdır. Sahadan ayrılmadan önce de takip niteliğinde bir sızıntı testi daha yapılmalıdır.

• Devreden çıkarma

Teknisyen bu prosedürü uygulamadan önce ekipmanla ve tüm ayrıntıları ile ilgili yeterince bilgi edinmelidir. Tüm soğutucu akışkanın emniyetli bir şekilde tahliye edilip geri kazanılması tavsiye edilen bir iyi uygulamadır. Soğutucu akışkan tekrar kullanılmadan önce analiz gerektirmesi halinde, yapılacak çalışma öncesinde yağ ve soğutucu akışkan numuneleri alınmalıdır. Çalışma başlamadan önce elektriğin kesik olmadığı ve olmayacağı mutlaka kontrol edilmelidir.

a) Teknisyen ekipmanla ve çalışmasıyla ilgili bilgi sahibi olmalıdır.

b) Sistem elektriksel olarak yalıtılmalıdır.

c) Prosedüre başlanmadan önce aşağıdakiler kontrol edilmelidir:

- Gerekliyse, soğutucu akışkan silindirleri için mekanik işlem, taşıma vb. alet ve ekipmanları mevcut olmalıdır;

- Kişisel koruma malzemelerinin hepsi mevcut olmalı ve doğru şekilde kullanılmalıdır;

- Tahliye/geri kazanım işlemi, işlemin tamamı sırasında yetkin bir kişinin gözetiminde yapılmalıdır;

- Geri kazanım ekipmanı ve silindirler ilgili standartlara uygun olmalıdır.

d) Soğutucu akışkan sistemi mümkünse tahliye edilmelidir.

e) Vakum yapılması mümkün değilse, sistemin çeşitli kısımlarında bulunan soğutucu akışkanın o kısımlardan boşaltılması için bir manifold yapılmalıdır.

f) Geri kazanım öncesinde silindir tartının üzerine yerleştirilmelidir.

g) Geri kazanım makinesi üreticinin talimatlarına göre başlatılmalı ve çalıştırılmalıdır.

h) Silindirle aşırı doldurulmamalıdır. (En fazla hacimce %80 sıvı dolumu.)

i) Silindirin azami çalışma basıncı, kısa süreliğine bile olsa aşılmamalıdır.

Teknisyen Kılavuzu

j) Silindirler doğru bir şekilde doldurulduktan ve süreç tamamlandıktan sonra, silindirler ve ekipman sahadan hemen kaldırılmalı ve ekipmandaki tüm izolasyon valfları kapatılmalıdır.

k) Silindirlere toplanan soğutucu akışkan, temizlenip kontrol edilmeden başka bir soğutma sistemine doldurulmamalıdır.

• Etiketleme

Ekipman, devreden çıkartılmış ve içindeki soğutucu akışkanın boşaltılmış olduğunu belirten bir etiketler etiketlenmelidir. Etiketin üzerine tarih atılmalı ve imzalanmalıdır. Yanıcı soğutucu akışkan ihtiva eden cihazların üzerinde içlerinde yanıcı soğutucu akışkan bulunduğuna dair bir etiket bulunmalıdır.

• Geri Kazanım

Bir sistemin içinde bulunan soğutucu akışkanın, gerek bakım-onarım işlemleri için, gerekse devreden çıkarma için tahliye edilirken, tamamının emniyetli bir şekilde boşaltılması tavsiye edilen bir iyi uygulamadır.

Soğutucu akışkan silindirlere aktarılırken, sadece uygun nitelikteki soğutucu akışkan geri kazanım silindirleri kullanılmalıdır. Sistemin içinde bulunan tüm soğutucu akışkan miktarını alabilecek sayıda ve kapasitede boş silindirler mevcut olması sağlanmalıdır. Kullanılacak tüm silindirler sadece soğutucu akışkan geri kazanım işlemine tahsis edilmeli ve üzerine içinde bulunan soğutucu akışkanı belirten bir etiket bulunmalıdır (yani silindirler soğutucu akışkan geri kazanımına özgü olmalıdır). Silindirlerde basınç tahliye valfi ve beraberinde bir tahliye valfi bulunmalı, her iki valf da düzgün çalışır durumda olmalıdır. Boş geri kazanım silindirlerinin içindeki hava geri kazanım işlemi öncesinde tahliye edilmeli ve mümkünse soğutulmalıdır. Geri kazanım ekipmanı düzgün çalışır durumda olmalı, ekipmana ilişkin yazılı kullanım talimatları mevcut olmalı ve yanıcı soğutucu akışkanlar da dahil olmak üzere her türlü soğutucu akışkanın geri kazanımında kullanılmaya uygun olmalıdır. Ayrıca silindirler için kalibre edilmiş ve düzgün çalışır durumda olan tartılardan yeterli sayıda mevcut olmalıdır. Hortumlarda sızıntı önleyici bağlantı kesme parçaları bulunmalı ve bunlar düzgün çalışır durumda olmalıdır. Geri kazanım makinesi kullanılmadan önce, makinenin düzgün çalışır durumda olduğu, geçmişte bakımlarının düzgün şekilde yapılmış olduğu ve tüm ilgili elektrikli parçaların bir soğutucu akışkan sızıntısı meydana gelmesi halinde yanma veya tutuşma olmasını önlemek amacıyla yalıtılmış olduğu kontrol edilmelidir. Herhangi bir tereddüt halinde üreticiye danışılmalıdır.

Geri kazanılan soğutucu akışkan, doğru geri kazanım silindirlerine konarak soğutucu akışkan tedarikçisine iade edilmeli ve ilgili devir notu uygun şekilde düzenlenmelidir. Farklı soğutucu akışkanlar geri kazanım birimleri içinde, özellikle silindirlerde birbirleri ile karıştırılmamalıdır.

Kompresörlerin ya da kompresör yağlarının tahliye edilmesi söz konusu ise, yağın içinde yanıcı soğutucu akışkan kalmamasını sağlamak için bunların kabul edilebilir bir seviyeye dek boşaltılması sağlanmalıdır. Boşaltma işlemi kompresör tedarikçiyeye iade edilmeden önce gerçekleştirilmelidir. Bu süreci hızlandırmak için kompresör gövdesi üzerinde sadece elektrikli ısıtma işlemi uygulanacaktır. Bir sistemin içinde bulunan akışkan tahliye edilirken, bu işlem emniyetli bir şekilde gerçekleştirilmelidir.

• Genel

Boru tesisatının montajı asgari düzeyde tutulmalıdır. Gazla ilgili ülke kanun ve yönetmeliklerine uygun hareket edilmelidir.

22.118 uyarınca gerçekleştirilen mekanik bağlantılar bakım işlemleri için ulaşılabilir durumda olmalıdır.

ÜRETİCİ

ÜRETİCİ VEYA İMALATÇI FİRMA:

GREE ELECTRIC APPLIANCES, INC OF ZHUHAI
WEST JINI RD. QIANSHAN ZHUHA GUANGDONG,
528311 İTHALATÇI P.R.C./CHINA.

TEL: 0086-756-852 22 18

FAKS: 0086-756-866 94 26

www.gree.com, info@gree.com

CE BELGESİNİ YAYINLAYAN KURULUŞ:

GREE ELECTRIC APPLIANCES, INC OF ZHUHAI
WEST JINI RD. QIANSHAN ZHUHA GUANGDONG,
528311 P.R.C./CHINA.

TEL: 0086 -756-852 22 18

FAKS: 0086-756-866 94 26

İTHALATÇI

İTHALATÇI FİRMA:

TLC KLİMA SAN. VE TİC. A.Ş.

ADRES: MERDİVENKÖY MAH. NUR SOK. No:1 BUSINESS İSTANBUL PLAZA A BLOK
GÖZTEPE 34732 KADIKÖY / İSTANBUL

TELEFON: +90 216 474 85 00

FAKS: +90 216 474 48 01

www.tlcklima.com, info@tlcklima.com

SERVİS BİLGİSİ: Servis ihtiyacınız için lütfen aşağıdaki adresten firmamıza ulaşınız.

TEKNİK SERVİS MERKEZİ

TLC KLİMA SAN. VE TİC. A.Ş.

ADRES: TATLI SU MAHALLESİ ŞAHİN CAD. NO:47/1 34774 ÜMRANİYE / İSTANBUL

TELEFON: +90 216 474 85 00 – 0 850 888 8 852 – 444 5 852

FAKS: +90 216 474 48 01

www.tlcklima.com, info@tlcklima.com

GARANTİ BELGESİ

DİSTRİBÜTÖR FİRMANIN SATICI FİRMANIN

Ünvanı : TLC KLİMA SAN. VE TİC. A.Ş.

Adresi : Merdivenköy Mah. Nur Sk.

No:1 A Blok Kat: 20 D:191 Kadıköy/İstanbul

Telefonu: 0216 474 85 00

Faks : 0216 474 48 01

E-posta : info@tclcklima.com

Yetkilinin İmzası :

Firmanın Ka esi : **TLC KLİMA SANAYİ VE TİCARET A.Ş.**
Merdivenköy Mah. Nur Sk. A Blok Kat:1
Kat: 20 D: 191 Kadıköy / İSTANBUL
Gözetim V.D. : E:17 095 3913
Tic. Sic. No: 170264-S
Mersis No: 083700535100011

Ünvanı : _____

Adresi : _____

Telefonu: _____

Faks : _____

E-posta : _____

Fatura Tarihi ve No : _____

Teslim Tarihi ve Yeri: _____

Yetkilinin İmzası :

Firmanın Ka esi : _____

YETKİLİ SERVİSİN

Ünvanı : _____

Telefonu : _____

MALIN

Cinsi : _____

Markası : _____

Modeli : _____

Ürün Seri No : _____

Garanti Süresi : _____

Azami Tamir Süresi : _____

MÜŞTERİNİN

Ünvanı : _____

Adresi : _____

Telefonu: _____

E-posta : _____

GREE | **TLC** Gree Klima
Türkiye Temsilcisi

GARANTİ ŞARTLARI

1. TLC Klima Yetkili Servisleri tarafından kurulumu yapılan (Home ürün grubu için kurulum gerekli değildir), Gree markalı karavan klimalar ve Home ürün grubu için 2 yil; duvar tipi split, multi sistem klimalar, salon tipi, kilitli tip, GMV/VRF, ısı pompası, multi sistem iç ve dış ünite üniteler için

3 yil garanti geçerlidir. TLC Klima Sanayi ve Ticaret A.Ş. garanti süresinde değişiklik yapma hakkını saklı tutar.

2. Malın bütün parçaları dahil olmak üzere tamamı garanti kapsamındadır.

3. Malın ayıplı olduğunun anlaşılması durumunda tüketici, 6502 sayılı

Tüketicinin Korunması Hakkında Kanununun 11. Maddesinde yer alan;

a. Sözleşmeden dönme,

b. Satış bedelinden indirim isteme

c. Ücretsiz onarımını isteme

d. Satılının ayıpsız bir misli ile değiştirilmesini isteme

4. Tüketicinin bu haklardan ücretsiz onarım hakkını seçmesi durumunda satıcı; işçilik masrafları, değiştirilen parça bedeli ya da başka herhangi bir ad altında hiçbir ücret talep etmeksizin malın onarımını yapmak veya yaptırmakla yükümlüdür. Tüketici ücretsiz onarım hakkını ücretli veya ithalataçsız karşı da kullanabilir. Satıcı, ücretli ve ithalataçlı tüketicinin bu hakkını kullanmasından müteselselin sorumludur.

5. Tüketicinin, ücretsiz onarım haklarını kullanması halinde malın;

a. Garanti süresi içinde tekrar arızalanması,

b. Tamiri için gereken azami süresinin açılması,

c. Tamirinin mümkün olmadığının, yetkili servis istasyonu, satıcı, üretici veya ithalataç tarafından bir raporla belirlenmesi durumlarında; tüketici malın bedel iadesini, ayıp oranında bedel indirimini veya imkan varsa malın ayıpsız misli ile değiştirilmesini satıcıdan talep edebilir. Satıcı, tüketicinin talebini reddedemez. Bu talebin yerine getirilmemesi durumunda satıcı, üretici ve ithalataç müteselselin sorumludur.

6. Malın tamir süresi 20 iş gününü geçemez. Bu süre, garanti süresi içerisinde mala ilişkin arızanın yetkili servis istasyonuna veya satıcıya bildirimi tarihinden itibaren başlar. Malın arızasının 10 iş günü içerisinde giderilememesi halinde, üretici veya ithalataç, malın tamiri tamamlanıncaya kadar, benzer özelliklere sahip başka bir malı tüketicinin kullanımına tahsis etmek zorundadır. Malın garanti süresi içerisinde arızalanması durumunda, tamirde geçen süre garanti süresine eklenir.

7. Malın kullanma kılavuzunda yer alan hususlara aykırı kullanılmasından kaynaklanan arızalar ve aşağıdaki

hususlarda garanti kapsamı dışında kalacaktır:

a. Kullanım hatasından kaynaklı meydana gelebilecek arızalar ve servis talepleri

b. Ürünün müşteriye tesliminden sonraki yıkama, boğaltma ve taşıma sırasında oluşan hasar ve arızalar

c. Servis kılavuzlarında yer alan voltaj aralığının dışında elektrik enerjisinin sağlanması durumunda meydana gelebilecek hasar ve arızalar

d. Yangın, yıldırım, sel, deprem v.b. doğal afetler kaynaklı meydana gelebilecek arızalar ve hasarlar

e. Ürünün garanti kapsamı süresi içerisinde TLC Klima yetkili servisi olmayan bir firmaya müdahale ettirilmesi (arıza, bakım, onarım v.b)

8. Tüketici, garantiden doğan haklarının kullanılması ile ilgili olarak çıkabilecek uyuşmazlıklarda yetişim yerinin bulunduğu veya tüketici işleminin yapıldığı yerdeki Tüketici Hakem Heyeti'ne veya Tüketici Mahkemesi'ne başvurabilir.

9. Satıcı tarafından bu Garanti Belgesi'nin verilmesinde durumunda, tüketici Gümrük ve Ticaret Bakanlığı Tüketicinin Korunması ve Piyasa Gözetimi Genel Müdürlüğü'ne başvurabilir.

10. Bakım müşterinin sorumluluğunda olup bakımsızlıktan kaynaklanan arızalar garanti kapsamı dışındadır.

GREE | **TLC** Gree Klima
Türkiye Temsilcisi



GREE ELECTRIC APPLIANCES, INC. OF ZHUHAI

Adres: West Jinji Rd, Qianshan, Zhuhai, Guangdong, Çin, 519070

Tel: (+86-756) 8522218

Faks: (+86-756) 8669426

E-posta: global@cn.gree.com

Web: www.gree.com



600005064512